

OO – Engenharia Eletrônica

Orientação a Objetos
-
Programação em C++

Slides 5: Lista, Relações (via
Ponteiros), Alocação Dinâmica.

Prof. Jean Marcelo SIMÃO

Exercício anterior

- Cada Objeto oriundo da Classe *Disciplina* poderá ter um número determinado de objetos *Alunos* relacionados (de uma Classe *Aluno*).
- Este número será determinado no construtor da classe, cujo valor padrão (*default*) será 45.
- As referências (*endereços*) dos objetos *Aluno* serão armazenados em uma lista duplamente encadeada em cada objeto *Disciplina*.
- ~~Os objetos *Aluno* serão “registrados” em ordem alfabética nos objetos *Disciplina* relacionados.~~
- *Alunos* poderão ser incluídos e excluídos das listas das *Disciplinas*.

Diagrama de Classes – Análise - Associação



Diagrama de Classes – Análise – Agregação-Simples



Diagrama de Classes – Análise

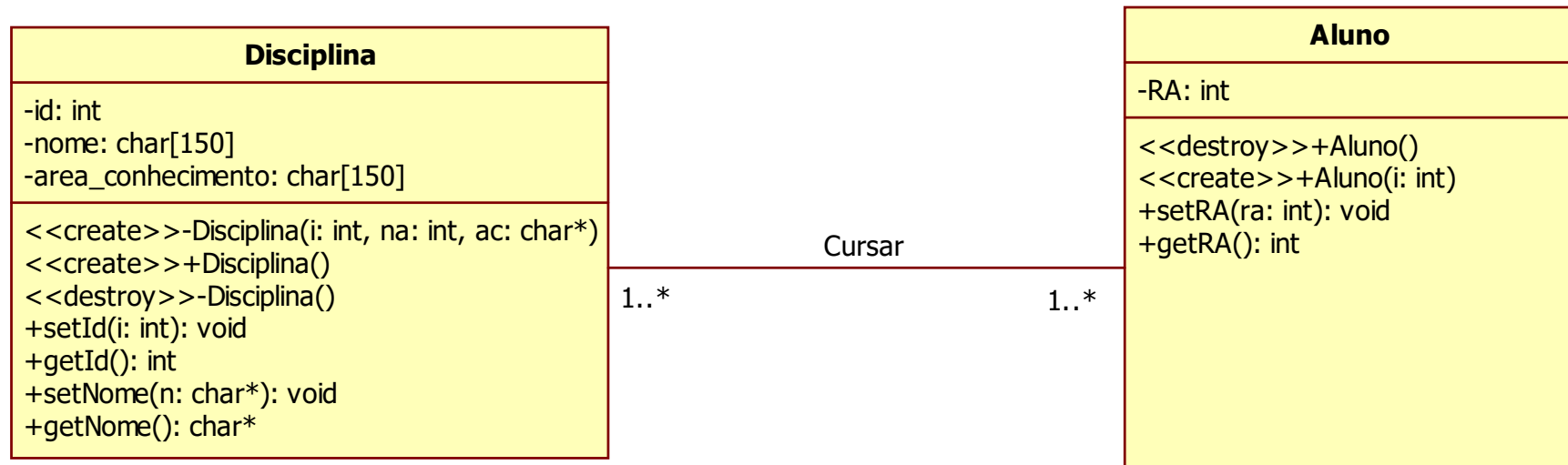

A agregação simples se REALIZA por meio de uma associação

Diagrama de Classes – Análise

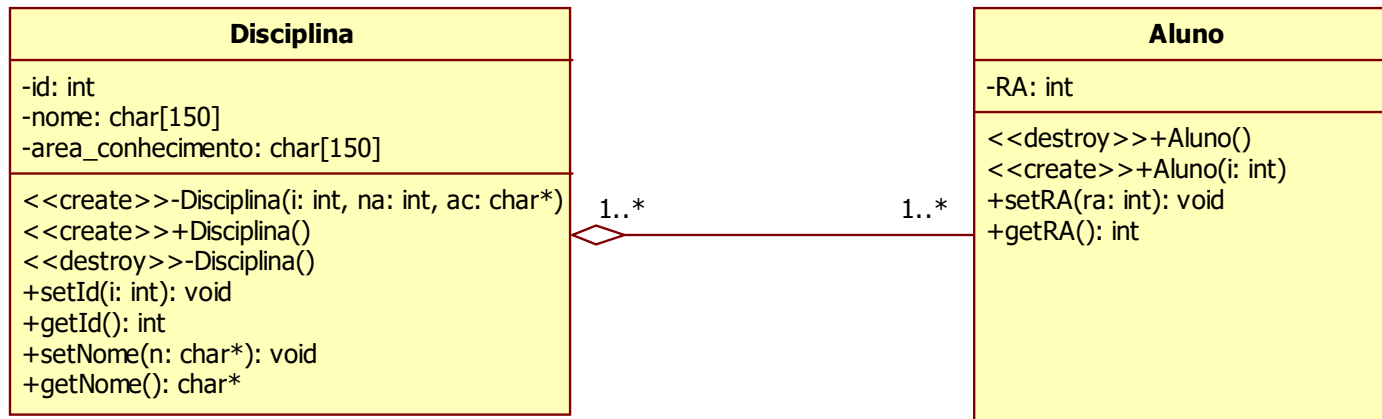
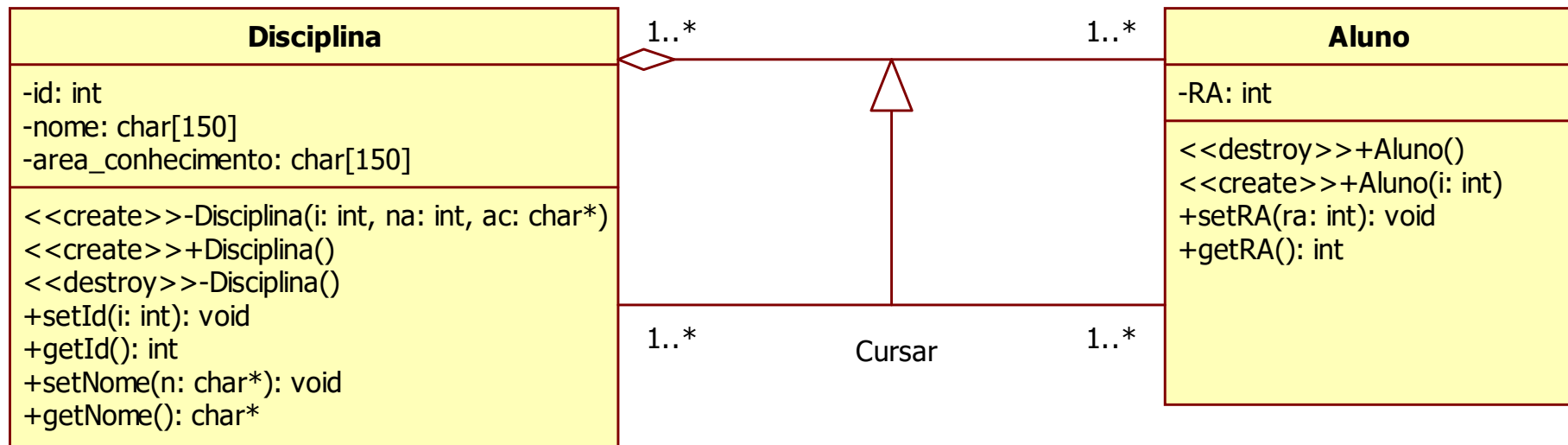
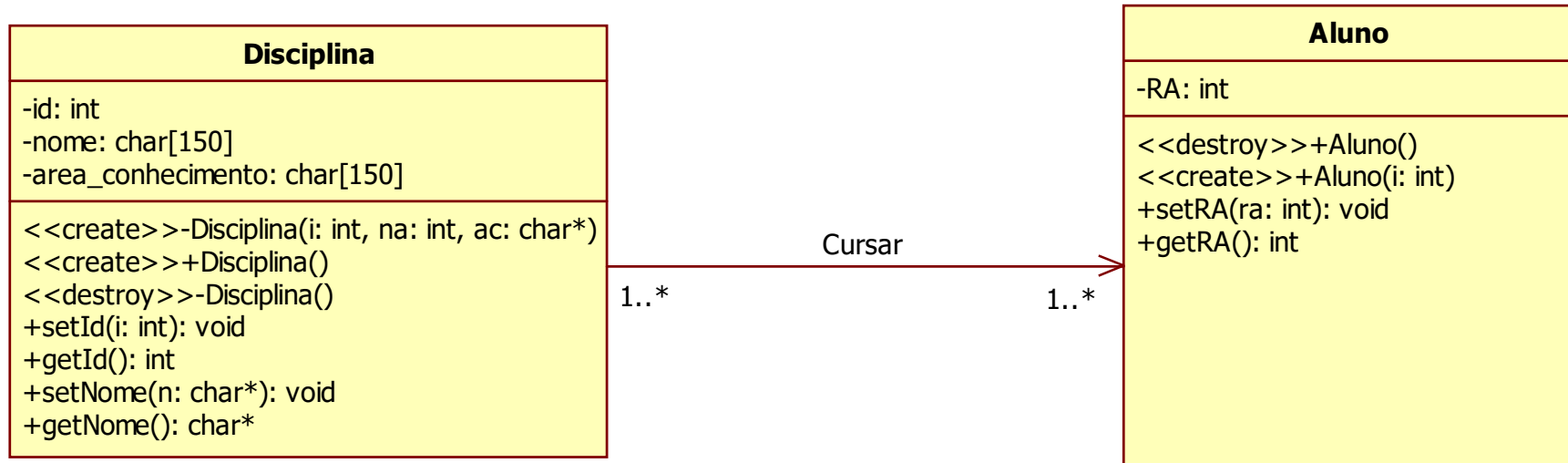

A agregação simples se REALIZA por meio de uma associação

Diagrama de Classes – Projeto

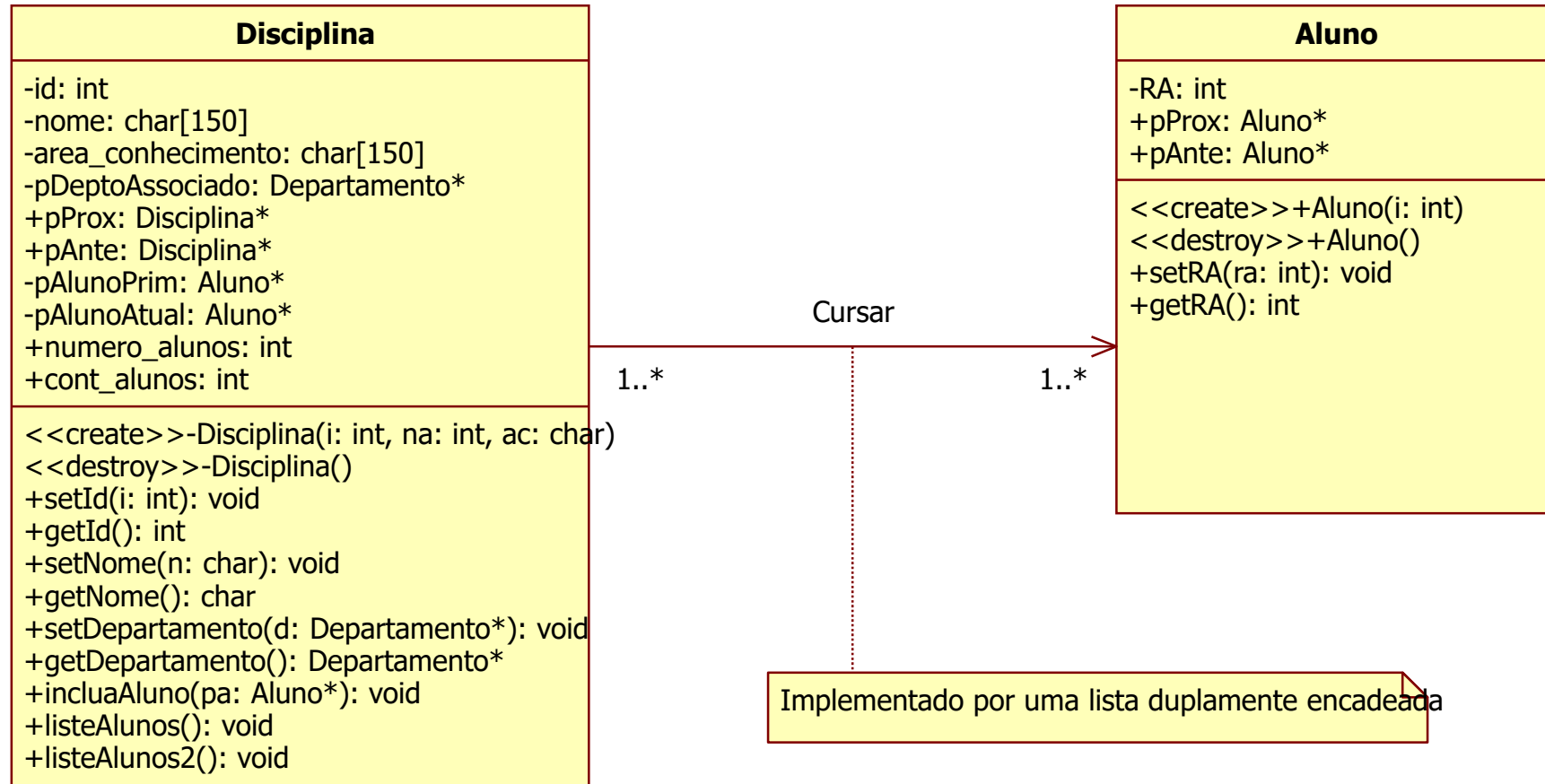

'Correção de Exercício'

```
#ifndef DISCIPLINA_H_
#define DISCIPLINA_H_
#include "Aluno.h"
#include "Departamento.h"
class Disciplina
{
private:
    int id;
    char nome [ 150 ];
    char area_conhecimento [ 150 ];
    int numero_alunos;
    int cont_alunos;
    Departamento* pDeptoAssociado;

    Aluno* pAlunoPrim;
    Aluno* pAlunoAtual;
public:
    Disciplina ( int na = 45, char* ac = "" );
    ~Disciplina ( );

    Disciplina* pProx;
    Disciplina* pAnte;

    void setId ( int n );
    int getId ( );

    void setNome ( char* n );
    char* getNome ( );

    void setDepartamento ( Departamento* pdpto );
    Departamento* getDepartamento ( );

    void incluaAluno ( Aluno* pa );
    void listeAlunos ( );
    void listeAlunos2 ( );
};
#endif
```

Cada Objeto oriundo da Classe *Disciplina* poderá ter um número determinado de objetos *Alunos* relacionados.

As referências (*endereços*) dos objetos *Aluno* serão armazenados em uma lista duplamente encadeada em cada objeto *Disciplina*.

Este número será determinado no construtor da classe, cujo valor padrão (*default*) será 45.

```
#ifndef ALUNO_H_
#define ALUNO_H_
#include "Pessoa.h"

class Departamento;

class Aluno : public Pessoa
{
private:
    int RA;

public:
    Aluno *pProx;
    Aluno *pAnte;

    Aluno ( );
    ~Aluno ( );

    void setRA ( int ra );
    int getRA ( );
};
#endif
```



```

#include "Disciplina.h"
#include "Departamento.h"
#include <stdio.h>
#include <string.h>

Disciplina::Disciplina ( int na, char* ac )
{
    pDeptoAssociado = NULL;
    pAlunoPrim      = NULL;
    pAlunoAtual     = NULL;
    pProx           = NULL;
    pAnte           = NULL;
    cont_alunos     = 0;
    numero_alunos  = na;
    strcpy ( area_conhecimento, ac );
}

Disciplina::~Disciplina ( )
{
    pDeptoAssociado = NULL;
    pAlunoPrim      = NULL;
    pAlunoAtual     = NULL;
    pProx           = NULL;
    pAnte           = NULL;
}

void Disciplina::setId ( int n )          { id = n; }
int Disciplina::getId ( )                { return id; }
void Disciplina::setNome ( char* n )     { strcpy ( nome, n ); }
char* Disciplina::getNome ( )            { return nome; }

void Disciplina::setDepartamento ( Departamento* pd )
{
    // Cada vez que um Departamento é associado a uma Disciplina,
    // esta Disciplina passa a fazer parte da lista de disciplina
    // do Departamento, por meio do comando abaixo.
    pDeptoAssociado = pd;
    pd->setDisciplina ( this );
}

Departamento* Disciplina::getDepartamento ( )
{
    return pDeptoAssociado;
}

```

```

void Disciplina::incluaAluno ( Aluno* a )
{
    if ( ( cont_alunos < numero_alunos ) && ( a != NULL ) )
    {
        if ( pAlunoPrim == NULL )
        {
            pAlunoPrim      = a;
            pAlunoAtual     = a;
        }
        else
        {
            pAlunoAtual->pProx = a;
            a->pAnte          = pAlunoAtual;
            pAlunoAtual     = a;
        }
        cont_alunos++;
    }
    else
    {
        printf ( " Aluno não incluído. Turma já lotada \n" );
    }
}

void Disciplina::listeAlunos ( )
{
    Aluno* paux;
    paux = pAlunoPrim;
    while ( paux != NULL )
    {
        printf ( " Aluno %s matriculado em %s \n ", paux->getNome(), nome );
        paux = paux->pProx;
    }
}

void Disciplina::listeAlunos2 ( )
{
    Aluno* paux;
    paux = pAlunoAtual;
    while ( paux != NULL )
    {
        printf ( "Aluno %s matriculado em %s \n", paux->getNome(), nome );
        paux = paux->pAnte;
    }
}

```

```

void Disciplina::incluaAluno ( Aluno* pa )
{
    if ( ( cont_alunos < numero_alunos ) && ( pa != NULL ) )
    {
        if ( pAlunoPrim == NULL )
        {
            pAlunoPrim = pa;
            pAlunoAtual = pa;
        }
        else
        {
            pAlunoAtual->pProx = pa;
            pa->pAnte          = pAlunoAtual;
            pAlunoAtual       = pa;
        }
        cont_alunos++;
    }
    else
    {
        printf ( "Aluno não incluído. Turma já lotada \n" );
    }
}

```

Este slide apenas destaca/salienta os métodos *incluaAluno* e *listeAlunos* da classe *Disciplina*.

```

void Disciplina::listeAlunos ( )
{
    Aluno* paux;
    paux = pAlunoPrim;
    while ( paux != NULL )
    {
        printf ( "Aluno %s matriculado em %s \n", paux->getNome ( ), nome);
        paux = paux->pProx;
    }
}

void Disciplina::listeAlunos2 ( )
{
    Aluno* paux;
    paux = pAlunoAtual;
    while ( paux != NULL )
    {
        printf ("Aluno %s matriculado em %s \n", paux->getNome(), nome);
        paux = paux->pAnte;
    }
}

```

```

#ifndef _PRINCIPAL_H_
#define _PRINCIPAL_H_
#include "Professor.h"
#include "Universidade.h"
#include "Aluno.h"
#include "Disciplina.h"

class Principal
{
private:
    // Universidades
    Universidade UTFPR;
    Universidade Princeton;
    Universidade Cambridge;

    // Departamentos
    Departamento DAELN;
    Departamento MatematicaUTFPR;
    Departamento FisicaUTFPR;

    Departamento MatematicaPrinceton;
    Departamento FisicaPrinceton;

    Departamento MatematicaCambridge;
    Departamento FisicaCambridge;

    // Professores
    Professor Simao;
    Professor Einstein;
    Professor Newton;

    // Disciplinas
    Disciplina Computacao1_2006;
    Disciplina Introd_Alg_2007;
    Disciplina Computacao2_2007;
    Disciplina Metodos2_2007;

```

```

// Alunos
Aluno AAA;
Aluno BBB;
Aluno CCC;
Aluno DDD;
Aluno EEE;

int diaAtual;
int mesAtual;
int anoAtual;

public:

    Principal ( int dia, int mes, int ano );

    // Inicializações...
    void Inicializa ( );
    void InicializaUnivesidades ( );
    void InicializaDepartamentos ( );
    void InicializaProfessores ( );
    void InicializaAlunos ( );
    void InicializaDisciplinas ( );

    void Executar ( );

    void CalcIdadeProfs ( );
    void UnivOndeProfsTrabalham ( );
    void DepOndeProfsTrabalham ( );
    void ConhecPessoa ( );
    void ListeDiscDeptos ( );

};

#endif

```

```
void Principal::InicializaAlunos ( )
```

```
{  
  // ...  
}
```

```
void Principal::InicializaDisciplinas ( )
```

```
{  
  Computacao1_2006.setNome ( "Computacao I 2006" );  
  Introd_Alg_2007.setNome ( "Introducao de Algoritmos de Programacao 2007" );  
  Computacao2_2007.setNome ( "Computao II" );  
  Metodos2_2007.setNome ( "Métodos II" );  
  
  Computacao1_2006.setDepartamento ( &DAELN );  
  Introd_Alg_2007.setDepartamento ( &DAELN );  
  Computacao2_2007.setDepartamento ( &DAELN );  
  Metodos2_2007.setDepartamento ( &DAELN );  
  
  Metodos2_2007.incluaAluno ( &AAA );  
  Metodos2_2007.incluaAluno ( &BBB );  
  Metodos2_2007.incluaAluno ( &CCC );  
  Metodos2_2007.incluaAluno ( &DDD );  
  Metodos2_2007.incluaAluno ( &EEE );  
}
```

```
void Principal::ListeAlunosDisc ( )
```

```
{  
  Metodos2_2007.listeAlunos ( );  
  printf ( "\n" );  
  
  Metodos2_2007.listeAlunos2 ( );  
  printf ( "\n" );  
}
```

```
void Principal::Executar ( )
```

```
{  
  CalcIdadeProfs ( );  
  UnivOndeProfsTrabalham ( );  
  DepOndeProfsTrabalham ( );  
  ConhecPessoa ( );  
  ListeDiscDeptos ( );  
  ListeAlunosDisc ( );  
}
```

Faça uma “simulação”...

por meio do “diagrama de cubos” da constituição
da lista duplamente encadeada cubos”

```

void Principal::InicializaDisciplinas ( )
{
    ...
    Computacao1_2006.setDepartamento ( &DAELN );
    Introd_Alg_2007.setDepartamento ( &DAELN );
    Computacao2_2007.setDepartamento ( &DAELN );
    Metodos2_2007.setDepartamento ( &DAELN );

    Metodos2_2007.incluaAluno ( &AAA );
    Metodos2_2007.incluaAluno ( &BBB );
    Metodos2_2007.incluaAluno ( &CCC );
    Metodos2_2007.incluaAluno ( &DDD );
    Metodos2_2007.incluaAluno ( &EEE );
}

```

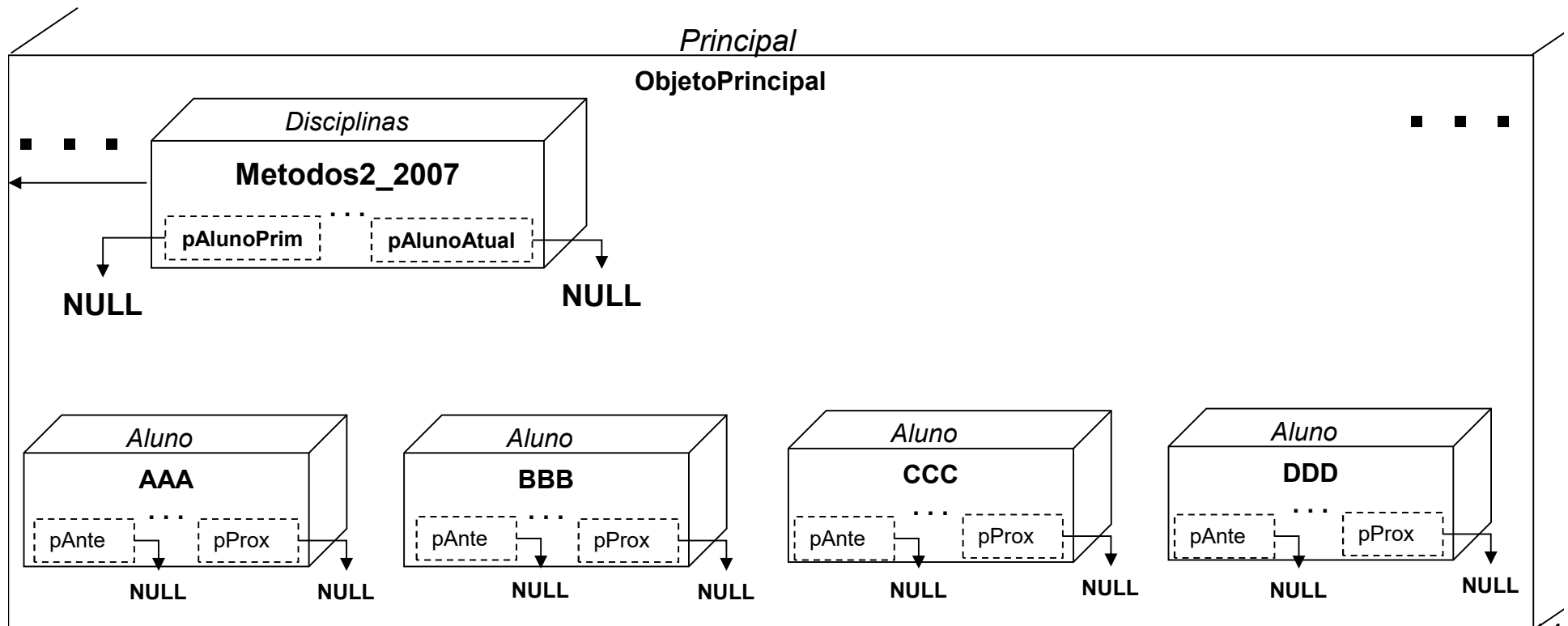
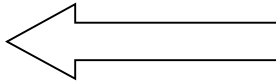

```

void Principal::InicializaDisciplinas ( )
{
    ...
    Computacao1_2006.setDepartamento ( &DAELN );
    Introd_Alg_2007.setDepartamento ( &DAELN );
    Computacao2_2007.setDepartamento ( &DAELN );
    Metodos2_2007.setDepartamento ( &DAELN );

    Metodos2_2007.incluaAluno ( &AAA );
    Metodos2_2007.incluaAluno ( &BBB );
    Metodos2_2007.incluaAluno ( &CCC );
    Metodos2_2007.incluaAluno ( &DDD );
    Metodos2_2007.incluaAluno ( &EEE );
}

```

```

void Disciplina::incluaAluno ( Aluno* pa )
{
    if ( ( cont_alunos < numero_alunos ) && ( pa != NULL ) )
    {
        if ( pAlunoPrim == NULL )
        {
            pAlunoPrim = pa;
            pAlunoAtual = pa;
        }
        else
        {
            pAlunoAtual->pProx = pa;
            pa->pAnte = pAlunoAtual;
            pAlunoAtual = pa;
        }
        cont_alunos++;
    }
    else
    {
        cout << " Aluno não incluído. Turma já lotada" << endl;
    }
}

```

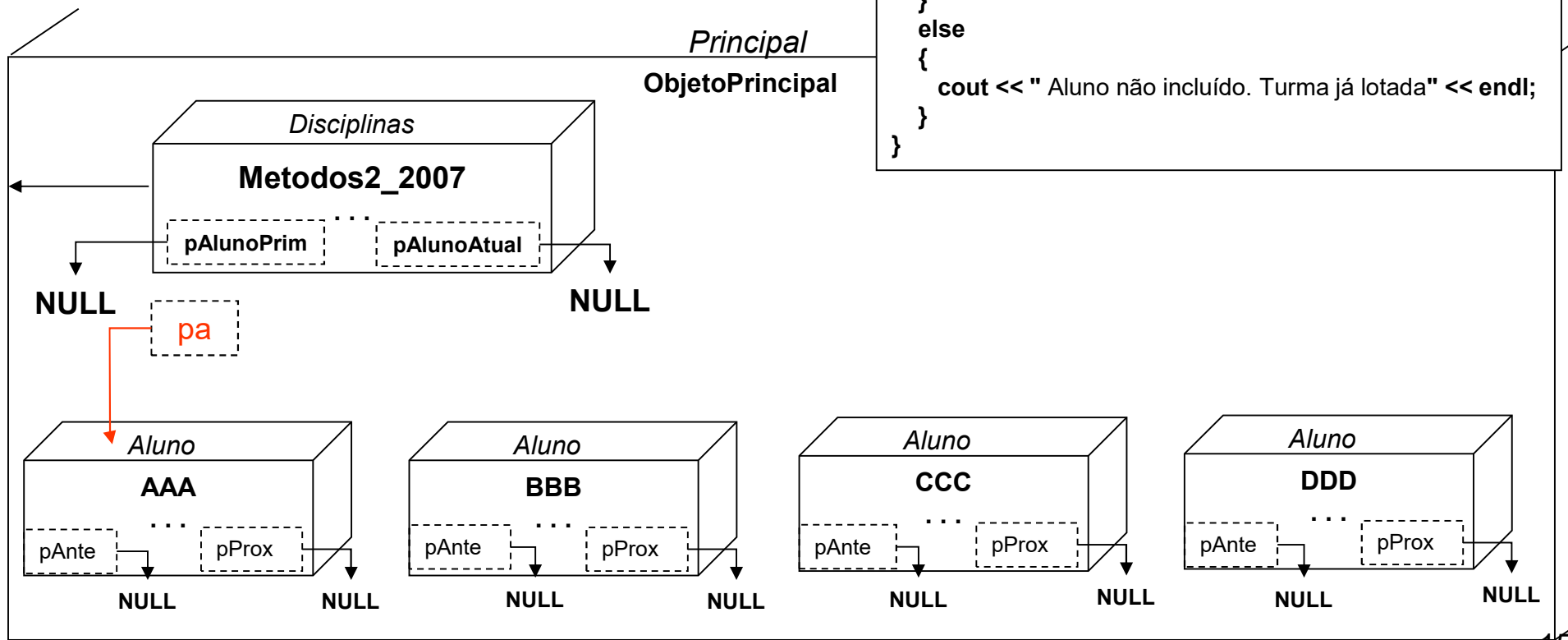
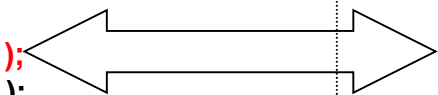

```

void Principal::InicializaDisciplinas ( )
{
    ...
    Computacao1_2006.setDepartamento ( &DAELN );
    Introd_Alg_2007.setDepartamento ( &DAELN );
    Computacao2_2007.setDepartamento ( &DAELN );
    Metodos2_2007.setDepartamento ( &DAELN );

    Metodos2_2007.incluaAluno ( &AAA );
    Metodos2_2007.incluaAluno ( &BBB );
    Metodos2_2007.incluaAluno ( &CCC );
    Metodos2_2007.incluaAluno ( &DDD );
    Metodos2_2007.incluaAluno ( &EEE );
}

```

```

void Disciplina::incluaAluno ( Aluno* pa )
{
    if ( ( cont_alunos < numero_alunos ) && ( pa != NULL ) )
    {
        if ( pAlunoPrim == NULL )
        {
            pAlunoPrim = pa;
            pAlunoAtual = pa;
        }
        else
        {
            pAlunoAtual->pProx = pa;
            pa->pAnte = pAlunoAtual;
            pAlunoAtual = pa;
        }
        cont_alunos++;
    }
    else
    {
        cout << " Aluno não incluído. Turma já lotada" << endl;
    }
}

```

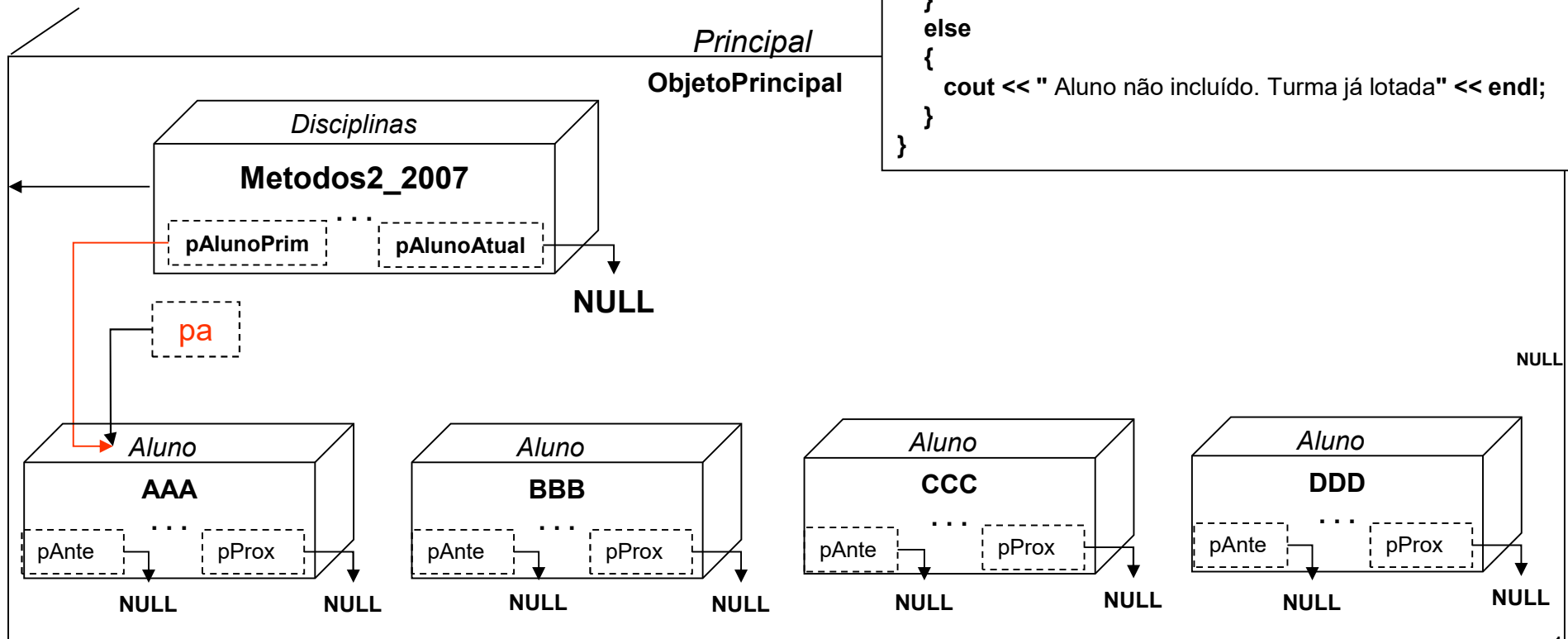
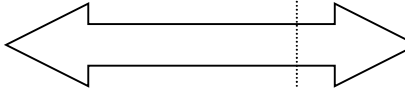

```

void Principal::InicializaDisciplinas ( )
{
    ...
    Computacao1_2006.setDepartamento ( &DAELN );
    Introd_Alg_2007.setDepartamento ( &DAELN );
    Computacao2_2007.setDepartamento ( &DAELN );
    Metodos2_2007.setDepartamento ( &DAELN );

    Metodos2_2007.incluaAluno ( &AAA );
    Metodos2_2007.incluaAluno ( &BBB );
    Metodos2_2007.incluaAluno ( &CCC );
    Metodos2_2007.incluaAluno ( &DDD );
    Metodos2_2007.incluaAluno ( &EEE );
}

```

```

void Disciplina::incluaAluno ( Aluno* pa )
{
    if ( ( cont_alunos < numero_alunos ) && ( pa != NULL ) )
    {
        if ( pAlunoPrim == NULL )
        {
            pAlunoPrim = pa;
            pAlunoAtual = pa;
        }
        else
        {
            pAlunoAtual->pProx = pa;
            pa->pAnte = pAlunoAtual;
            pAlunoAtual = pa;
        }
        cont_alunos++;
    }
    else
    {
        cout << " Aluno não incluído. Turma já lotada" << endl;
    }
}

```

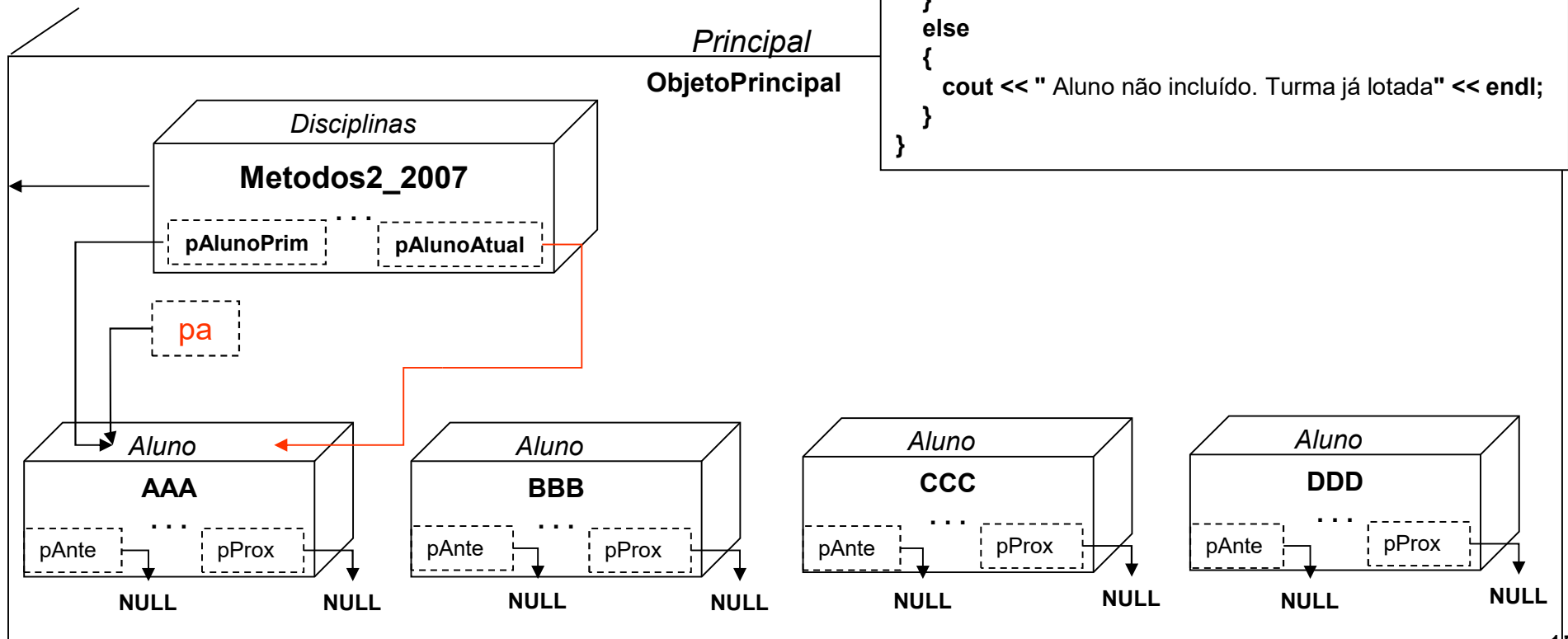
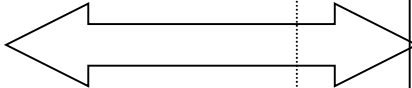

```

void Principal::InicializaDisciplinas ( )
{
    ...
    Computacao1_2006.setDepartamento ( &DAELN );
    Introd_Alg_2007.setDepartamento ( &DAELN );
    Computacao2_2007.setDepartamento ( &DAELN );
    Metodos2_2007.setDepartamento ( &DAELN );

    Metodos2_2007.incluaAluno ( &AAA );
    Metodos2_2007.incluaAluno ( &BBB );
    Metodos2_2007.incluaAluno ( &CCC );
    Metodos2_2007.incluaAluno ( &DDD );
    Metodos2_2007.incluaAluno ( &EEE );
}

```

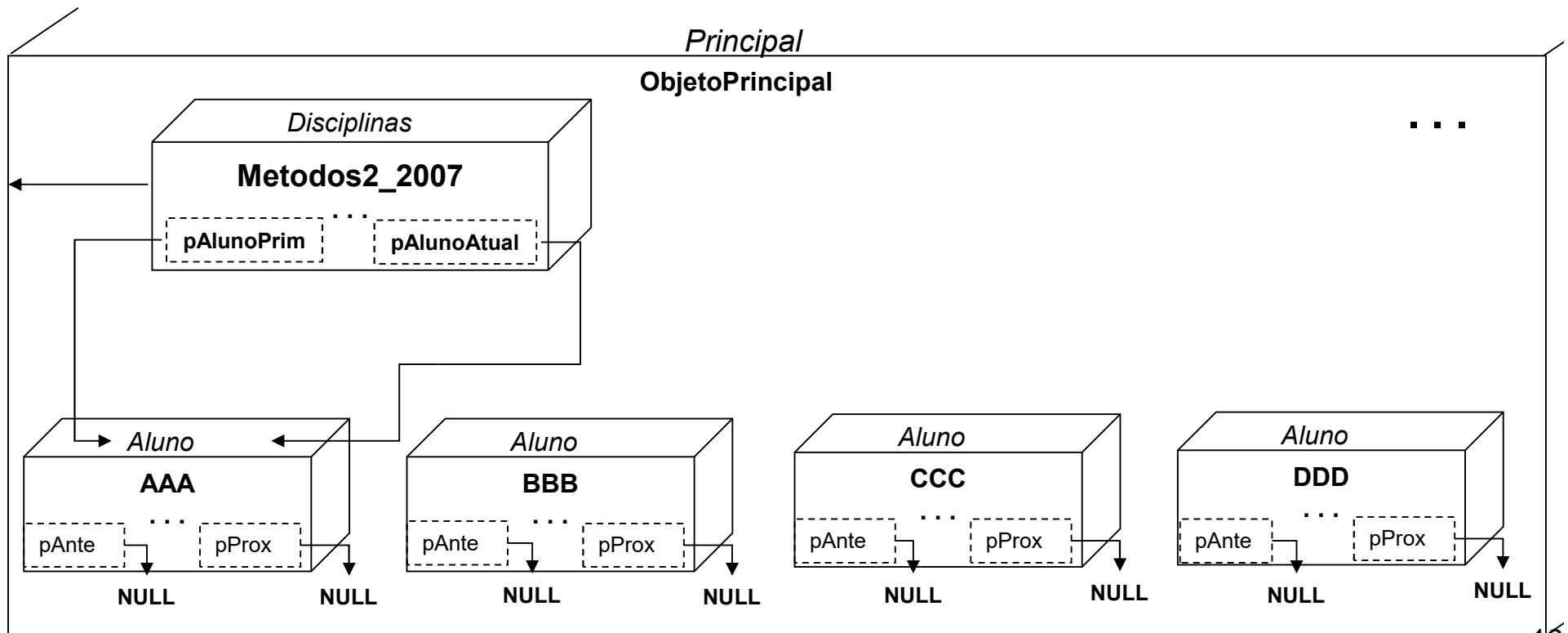
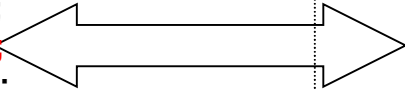

```

void Principal::InicializaDisciplinas ( )
{
    ...
    Computacao1_2006.setDepartamento ( &DAELN );
    Introd_Alg_2007.setDepartamento ( &DAELN );
    Computacao2_2007.setDepartamento ( &DAELN );
    Metodos2_2007.setDepartamento ( &DAELN );

    Metodos2_2007.incluaAluno ( &AAA );
    Metodos2_2007.incluaAluno ( &BBB );
    Metodos2_2007.incluaAluno ( &CCC );
    Metodos2_2007.incluaAluno ( &DDD );
    Metodos2_2007.incluaAluno ( &EEE );
}

```

```

void Disciplina::incluaAluno ( Aluno* pa )
{
    if ( ( cont_alunos < numero_alunos ) && ( pa != NULL ) )
    {
        if ( pAlunoPrim == NULL )
        {
            pAlunoPrim = pa;
            pAlunoAtual = pa;
        }
        else
        {
            pAlunoAtual->pProx = pa;
            pa->pAnte = pAlunoAtual;
            pAlunoAtual = pa;
        }
        cont_alunos++;
    }
    else
    {
        cout << " Aluno não incluído. Turma já lotada" << endl;
    }
}

```

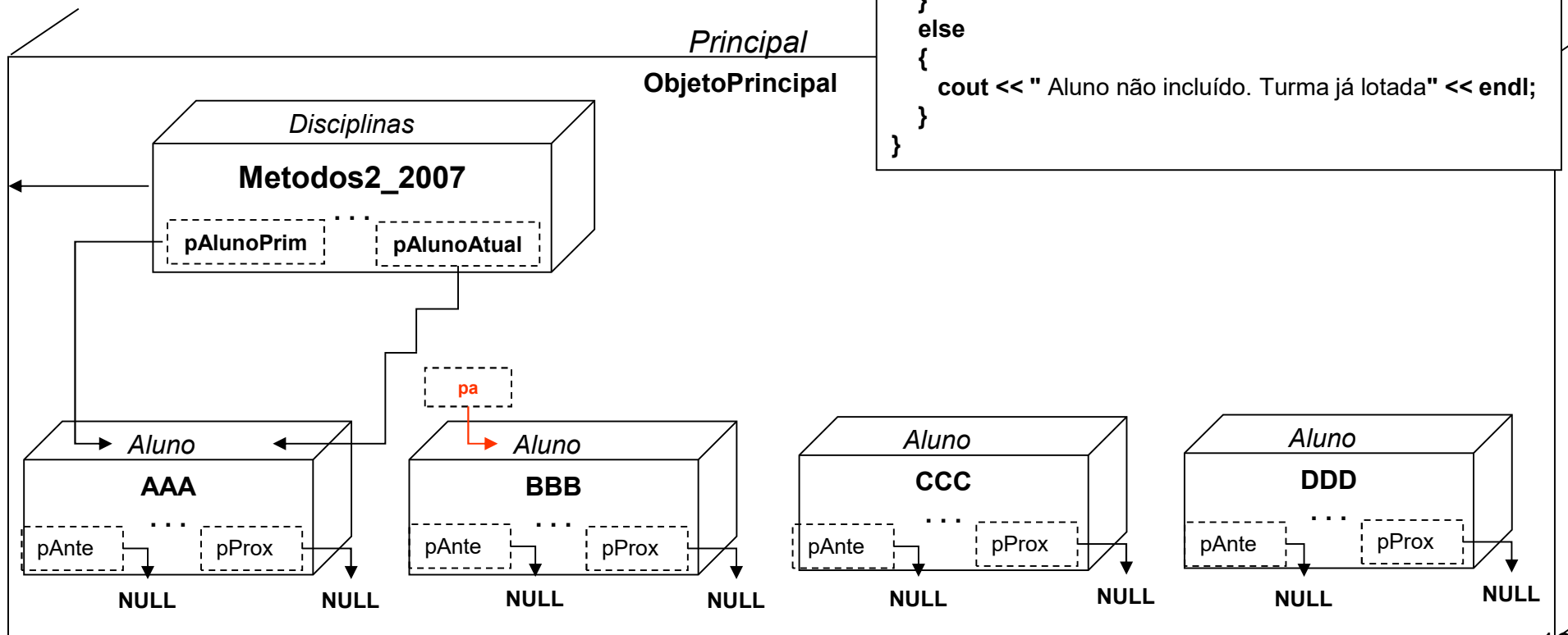

```

void Principal::InicializaDisciplinas ( )
{
    ...
    Computacao1_2006.setDepartamento ( &DAELN );
    Introd_Alg_2007.setDepartamento ( &DAELN );
    Computacao2_2007.setDepartamento ( &DAELN );
    Metodos2_2007.setDepartamento ( &DAELN );

    Metodos2_2007.incluaAluno ( &AAA );
    Metodos2_2007.incluaAluno ( &BBB );
    Metodos2_2007.incluaAluno ( &CCC );
    Metodos2_2007.incluaAluno ( &DDD );
    Metodos2_2007.incluaAluno ( &EEE );
}

```

```

void Disciplina::incluaAluno ( Aluno* pa )
{
    if ( ( cont_alunos < numero_alunos ) && ( pa != NULL ) )
    {
        if ( pAlunoPrim == NULL )
        {
            pAlunoPrim = pa;
            pAlunoAtual = pa;
        }
        else
        {
            pAlunoAtual->pProx = pa;
            pa->pAnte = pAlunoAtual;
            pAlunoAtual = pa;
        }
        cont_alunos++;
    }
    else
    {
        cout << " Aluno não incluído. Turma já lotada" << endl;
    }
}

```

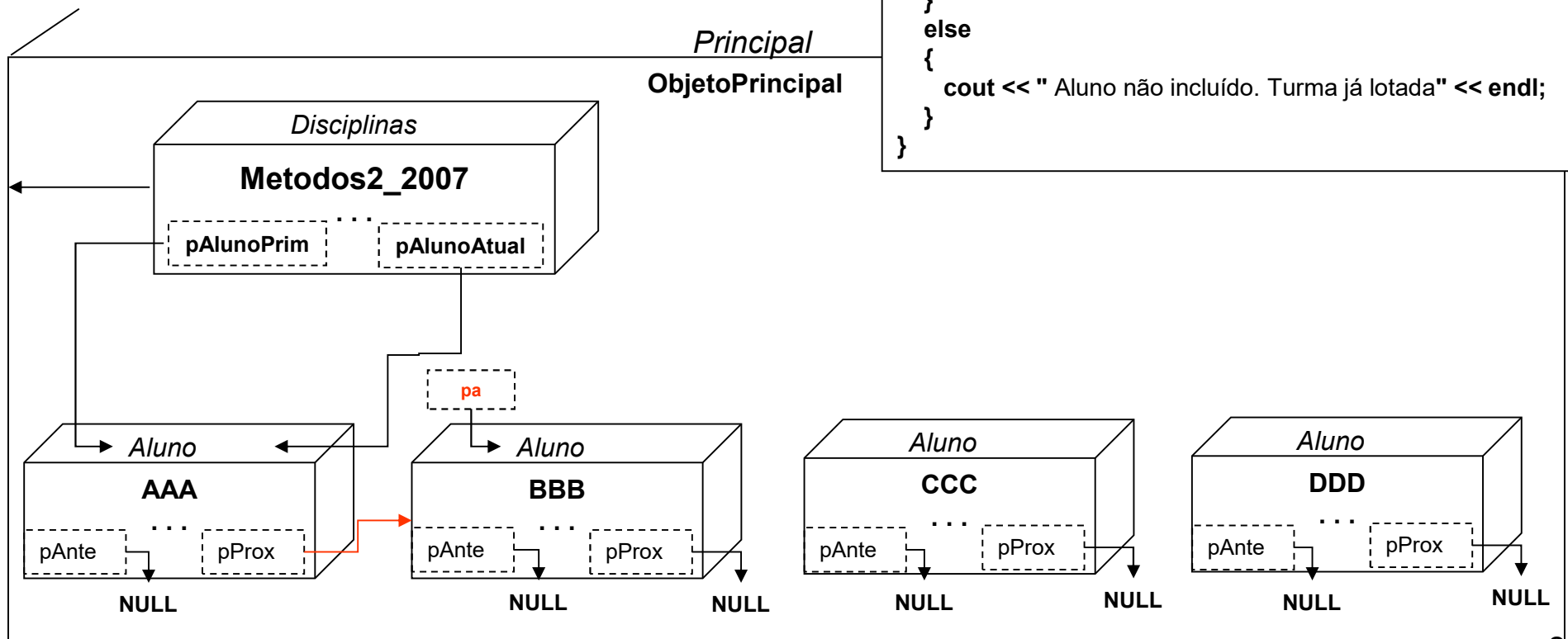

```

void Principal::InicializaDisciplinas ( )
{
    ...
    Computacao1_2006.setDepartamento ( &DAELN );
    Introd_Alg_2007.setDepartamento ( &DAELN );
    Computacao2_2007.setDepartamento ( &DAELN );
    Metodos2_2007.setDepartamento ( &DAELN );

    Metodos2_2007.incluaAluno ( &AAA );
    Metodos2_2007.incluaAluno ( &BBB );
    Metodos2_2007.incluaAluno ( &CCC );
    Metodos2_2007.incluaAluno ( &DDD );
    Metodos2_2007.incluaAluno ( &EEE );
}

```

```

void Disciplina::incluaAluno ( Aluno* pa )
{
    if ( ( cont_alunos < numero_alunos ) && ( pa != NULL ) )
    {
        if ( pAlunoPrim == NULL )
        {
            pAlunoPrim = pa;
            pAlunoAtual = pa;
        }
        else
        {
            pAlunoAtual->pProx = pa;
            pa->pAnte = pAlunoAtual;
            pAlunoAtual = pa;
        }
        cont_alunos++;
    }
    else
    {
        cout << " Aluno não incluído. Turma já lotada" << endl;
    }
}

```

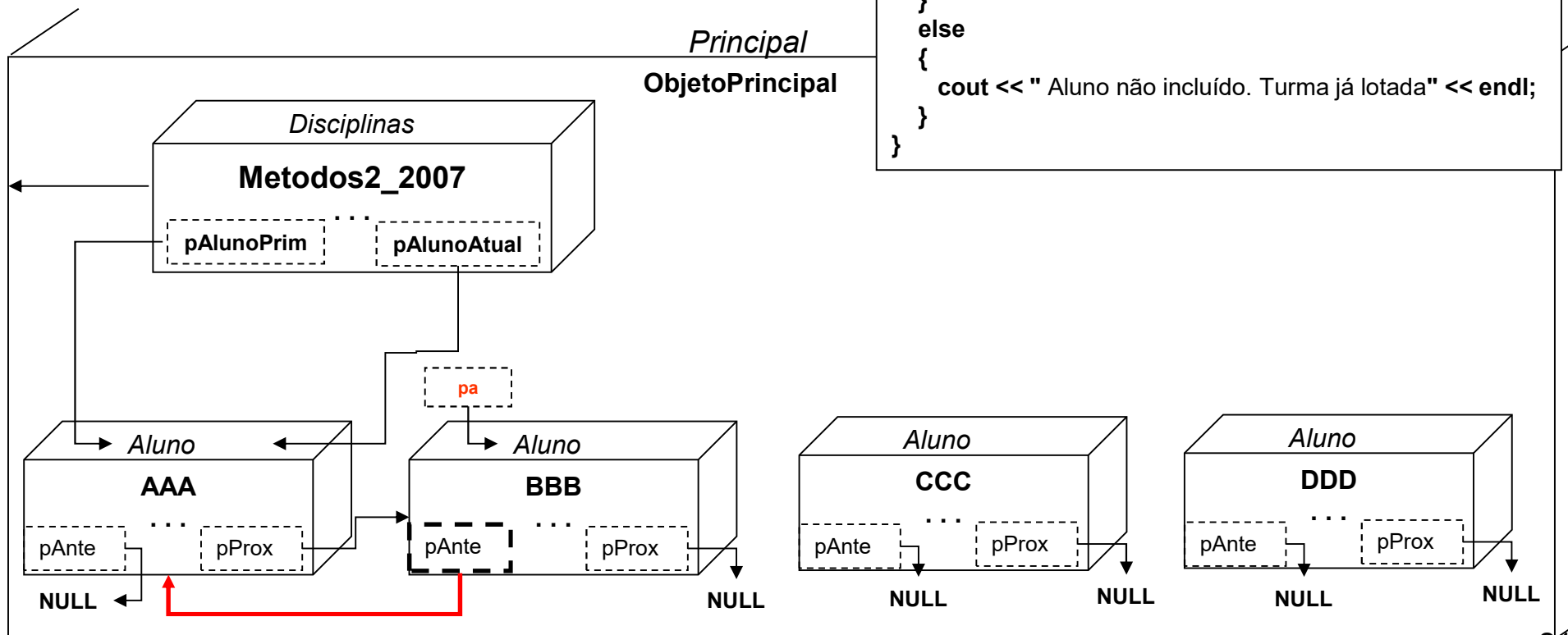

```

void Principal::InicializaDisciplinas ( )
{
    ...
    Computacao1_2006.setDepartamento ( &DAELN );
    Introd_Alg_2007.setDepartamento ( &DAELN );
    Computacao2_2007.setDepartamento ( &DAELN );
    Metodos2_2007.setDepartamento ( &DAELN );

    Metodos2_2007.incluaAluno ( &AAA );
    Metodos2_2007.incluaAluno ( &BBB );
    Metodos2_2007.incluaAluno ( &CCC );
    Metodos2_2007.incluaAluno ( &DDD );
    Metodos2_2007.incluaAluno ( &EEE );
}

```

```

void Disciplina::incluaAluno ( Aluno* pa )
{
    if ( ( cont_alunos < numero_alunos ) && ( pa != NULL ) )
    {
        if ( pAlunoPrim == NULL )
        {
            pAlunoPrim = pa;
            pAlunoAtual = pa;
        }
        else
        {
            pAlunoAtual->pProx = pa;
            pa->pAnte = pAlunoAtual;
            pAlunoAtual = pa;
        }
        cont_alunos++;
    }
    else
    {
        cout << " Aluno não incluído. Turma já lotada" << endl;
    }
}

```

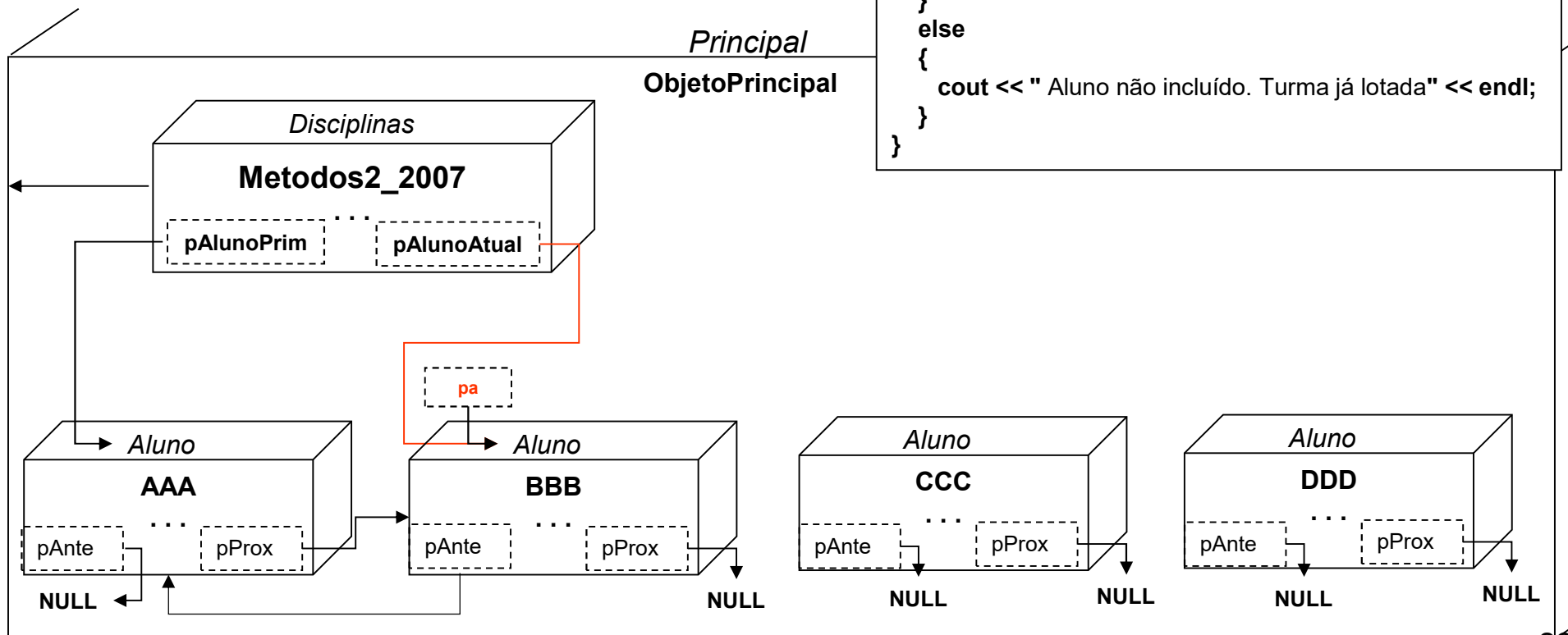

```

void Principal::InicializaDisciplinas ( )
{
    ...
    Computacao1_2006.setDepartamento ( &DAELN );
    Introd_Alg_2007.setDepartamento ( &DAELN );
    Computacao2_2007.setDepartamento ( &DAELN );
    Metodos2_2007.setDepartamento ( &DAELN );

    Metodos2_2007.incluaAluno ( &AAA );
    Metodos2_2007.incluaAluno ( &BBB );
    Metodos2_2007.incluaAluno ( &CCC );
    Metodos2_2007.incluaAluno ( &DDD );
    Metodos2_2007.incluaAluno ( &EEE );
}

```

```

void Disciplina::incluaAluno ( Aluno* pa )
{
    if ( ( cont_alunos < numero_alunos ) && ( pa != NULL ) )
    {
        if ( pAlunoPrim == NULL )
        {
            pAlunoPrim = pa;
            pAlunoAtual = pa;
        }
        else
        {
            pAlunoAtual->pProx = pa;
            pa->pAnte = pAlunoAtual;
            pAlunoAtual = pa;
        }
        cont_alunos++;
    }
    else
    {
        cout << " Aluno não incluído. Turma já lotada" << endl;
    }
}

```

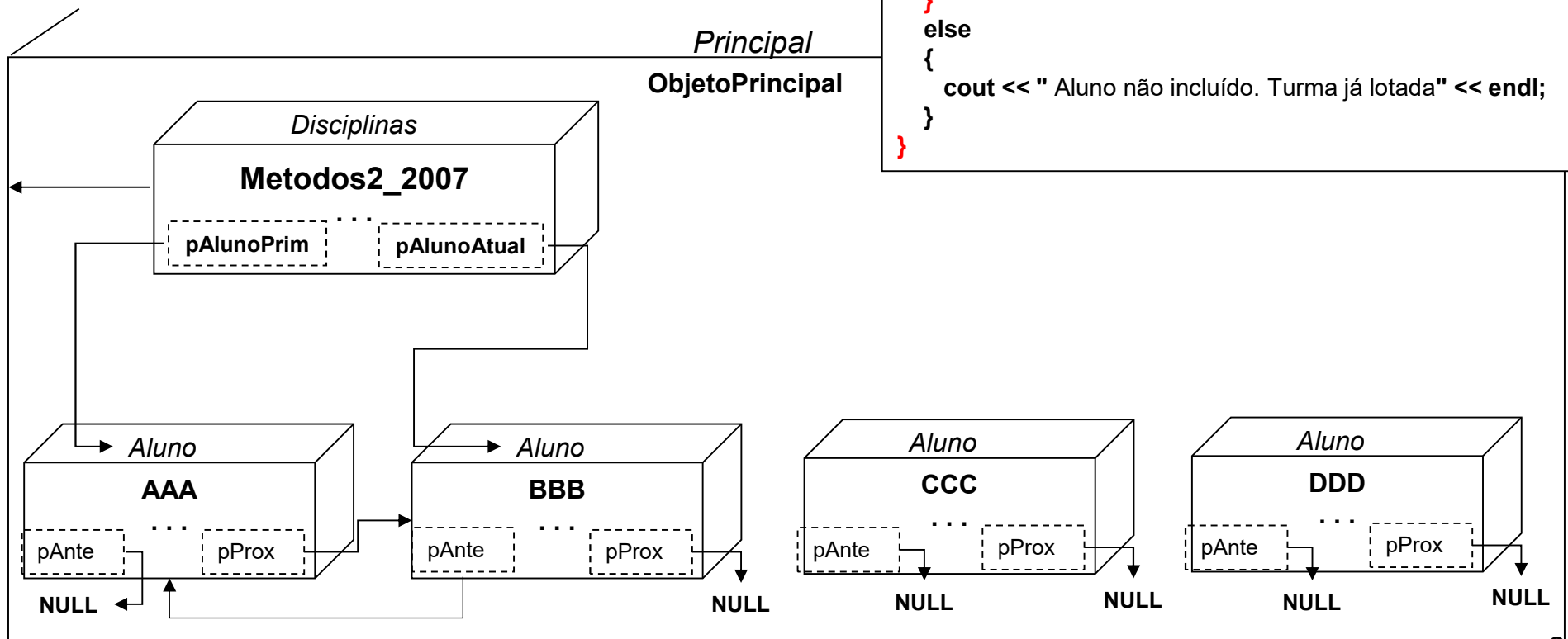

```

void Principal::InicializaDisciplinas ( )
{
    ...
    Computacao1_2006.setDepartamento ( &DAELN );
    Introd_Alg_2007.setDepartamento   ( &DAELN );
    Computacao2_2007.setDepartamento ( &DAELN );
    Metodos2_2007.setDepartamento    ( &DAELN );

    Metodos2_2007.incluaAluno ( &AAA );
    Metodos2_2007.incluaAluno ( &BBB );
    Metodos2_2007.incluaAluno ( &CCC );
    Metodos2_2007.incluaAluno ( &DDD );
    Metodos2_2007.incluaAluno ( &EEE );
}

```

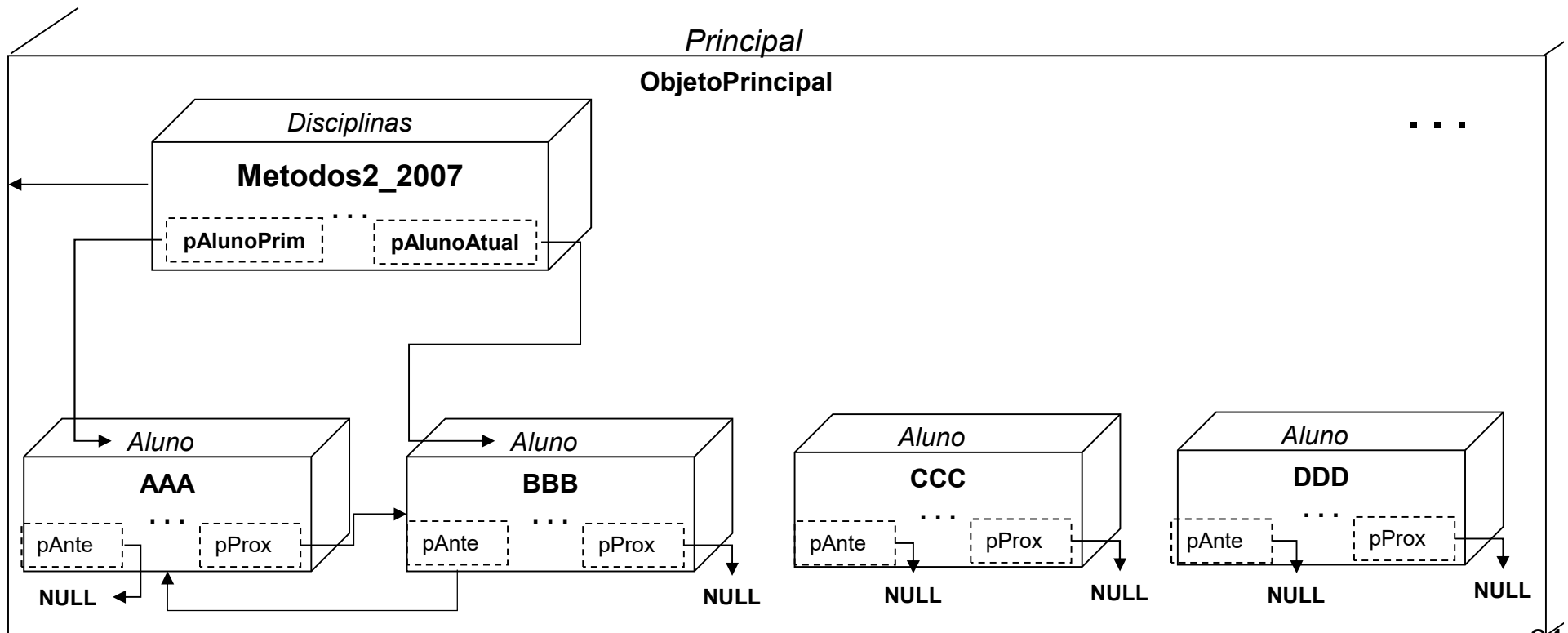
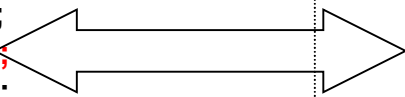

Continue a “simulação”

utilizando o “diagrama de cubos”.

```

void Principal::InicializaDisciplinas ( )
{
    ...
    Computacao1_2006.setDepartamento ( &DAELN );
    Introd_Alg_2007.setDepartamento   ( &DAELN );
    Computacao2_2007.setDepartamento ( &DAELN );
    Metodos2_2007.setDepartamento    ( &DAELN );

    Metodos2_2007.incluaAluno ( &AAA );
    Metodos2_2007.incluaAluno ( &BBB );
    Metodos2_2007.incluaAluno ( &CCC );
    Metodos2_2007.incluaAluno ( &DDD );
    Metodos2_2007.incluaAluno ( &EEE );
}

```

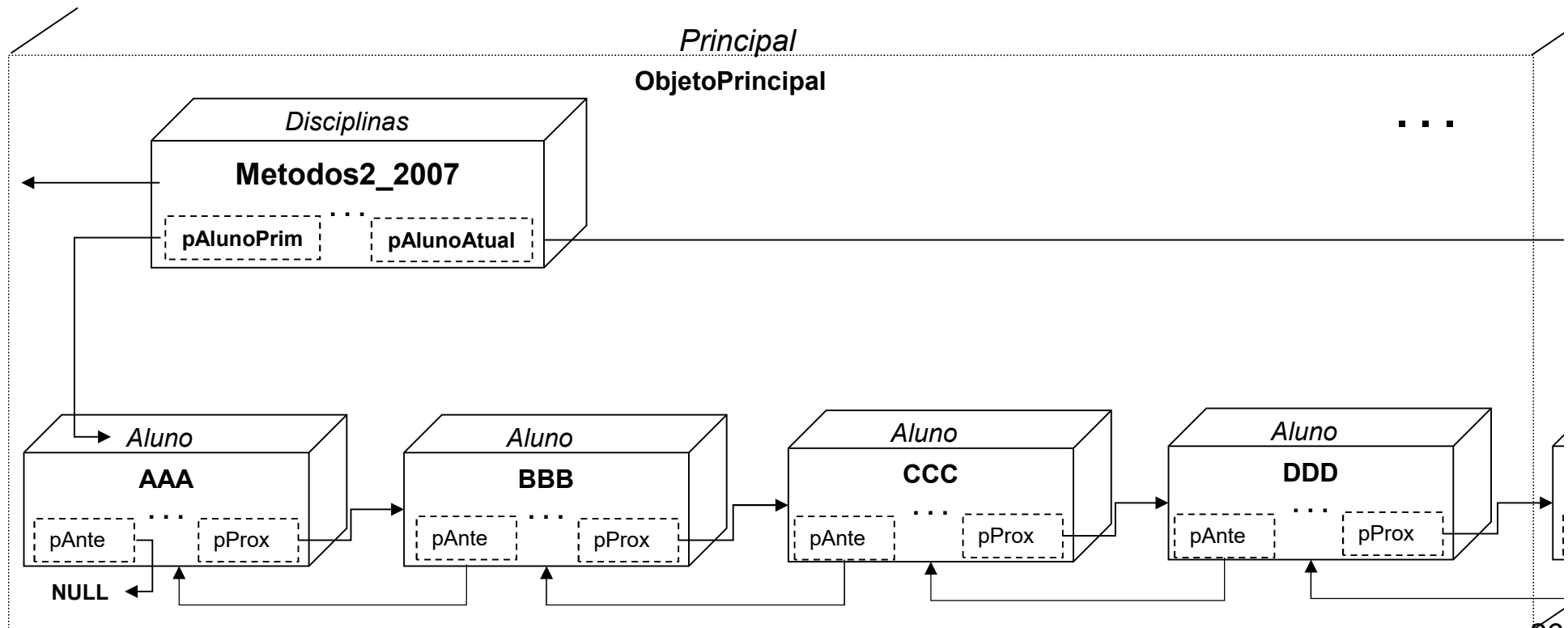

```

void Principal::InicializaDisciplinas ( )
{
    Computacao1_2006.setNome ( "Computacao I 2006" );
    Introd_Alg_2007.setNome ( "Introducao de Algoritmos de Programacao 2007" );
    Computacao2_2007.setNome ( "Computao II" );
    Metodos2_2007.setNome ( "Métodos II" );

    Computacao1_2006.setDepartamento ( &DAELN );
    Introd_Alg_2007.setDepartamento ( &DAELN );

    Computacao2_2007.setDepartamento ( & DAELN );
    Metodos2_2007.setDepartamento ( & DAELN );

    Metodos2_2007.incluaAluno ( &AAA );
    Metodos2_2007.incluaAluno ( &BBB );
    Metodos2_2007.incluaAluno ( &CCC );
    Metodos2_2007.incluaAluno ( &DDD );
    Metodos2_2007.incluaAluno ( &EEE );

    Computacao2_2007.incluaAluno ( &AAA );
    Computacao2_2007.incluaAluno ( &CCC );
    Computacao2_2007.incluaAluno ( &FFF );
}

```

PROBLEMA!

Qual é o problema ?
Como resolver?

Faça uma “simulação”...

por meio do “diagrama de cubos”
para descobrir o problema

```

void Principal::InicializaDisciplinas ( )
{
    ...
    Computacao1_2006.setDepartamento ( &DAELN );
    Introd_Alg_2007.setDepartamento   ( &DAELN );
    Computacao2_2007.setDepartamento ( &DAELN );
    Metodos2_2007.setDepartamento    ( &DAELN );

    Metodos2_2007.incluaAluno ( &AAA );
    Metodos2_2007.incluaAluno ( &BBB );
    Metodos2_2007.incluaAluno ( &CCC );
    Metodos2_2007.incluaAluno ( &DDD );
    Metodos2_2007.incluaAluno ( &EEE );

    Computacao2_2007.incluaAluno ( &AAA );
    Computacao2_2007.incluaAluno ( &CCC );
    Computacao2_2007.incluaAluno ( &FFF );
}

```

Principal

ObjetoPrincipal

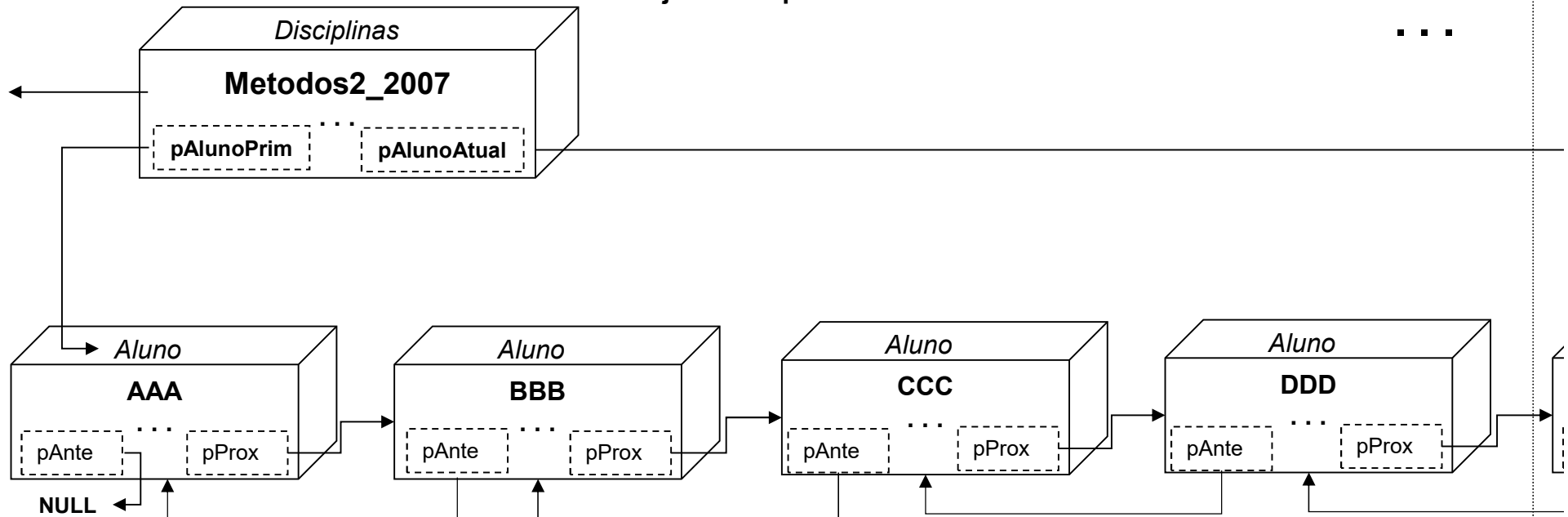

```

void Principal::InicializaDisciplinas ( )
{
    ...
    Computacao1_2006.setDepartamento ( &DAELN );
    Introd_Alg_2007.setDepartamento ( &DAELN );
    Computacao2_2007.setDepartamento ( &DAELN );
    Metodos2_2007.setDepartamento ( &DAELN );

    Metodos2_2007.incluaAluno ( &AAA );
    Metodos2_2007.incluaAluno ( &BBB );
    Metodos2_2007.incluaAluno ( &CCC );
    Metodos2_2007.incluaAluno ( &DDD );
    Metodos2_2007.incluaAluno ( &EEE );

    Computacao2_2007.incluaAluno ( &AAA );
    Computacao2_2007.incluaAluno ( &CCC );
    Computacao2_2007.incluaAluno ( &FFF );
}

```

```

void Disciplina::incluaAluno ( Aluno* pa )
{
    if ( ( cont_alunos < numero_alunos ) && ( pa != NULL ) )
    {
        if ( pAlunoPrim == NULL )
        {
            pAlunoPrim = pa;
            pAlunoAtual = pa;
        }
        else
        {
            pAlunoAtual->pProx = pa;
            pa->pAnte = pAlunoAtual;
            pAlunoAtual = pa;
        }
        cont_alunos++;
    }
    else { cout << " Aluno não incluído. Turma já lotada" << endl; }
}

```

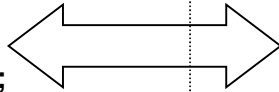

Principal

ObjetoPrincipal

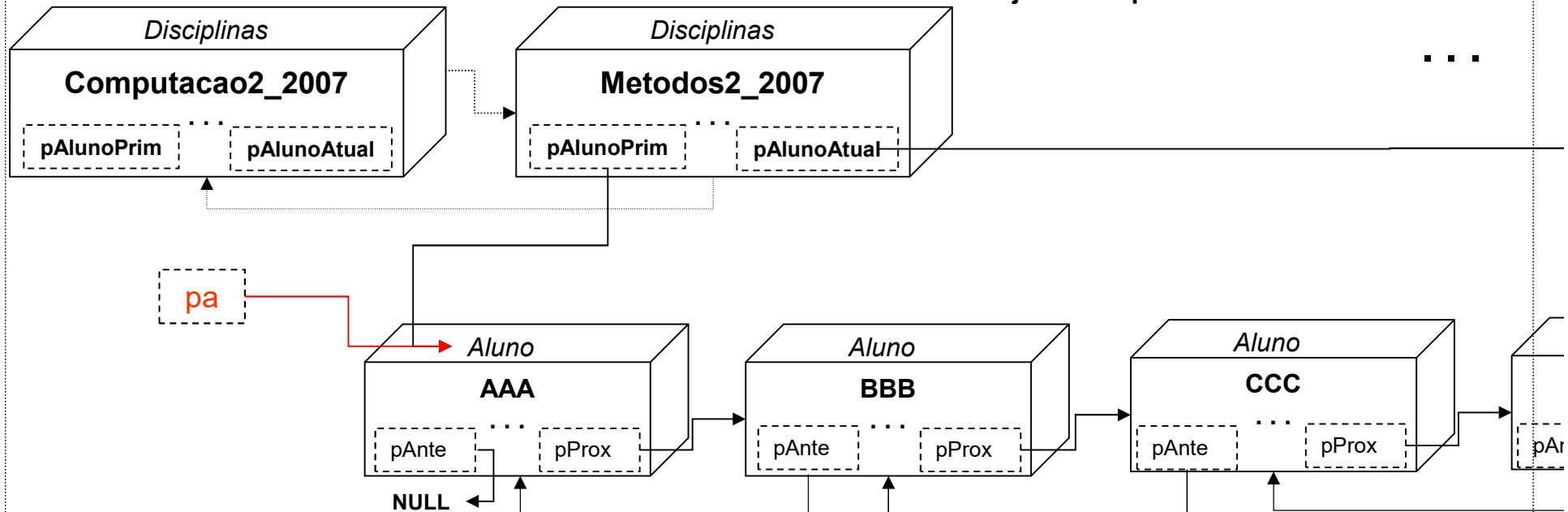

```

void Principal::InicializaDisciplinas ( )
{
    ...
    Computacao1_2006.setDepartamento ( &DAELN );
    Introd_Alg_2007.setDepartamento ( &DAELN );
    Computacao2_2007.setDepartamento ( &DAELN );
    Metodos2_2007.setDepartamento ( &DAELN );

    Metodos2_2007.incluaAluno ( &AAA );
    Metodos2_2007.incluaAluno ( &BBB );
    Metodos2_2007.incluaAluno ( &CCC );
    Metodos2_2007.incluaAluno ( &DDD );
    Metodos2_2007.incluaAluno ( &EEE );

    Computacao2_2007.incluaAluno ( &AAA );
    Computacao2_2007.incluaAluno ( &CCC );
    Computacao2_2007.incluaAluno ( &FFF );
}

```

```

void Disciplina::incluaAluno ( Aluno* pa )
{
    if ( ( cont_alunos < numero_alunos ) && ( pa != NULL ) )
    {
        if ( pAlunoPrim == NULL )
        {
            pAlunoPrim = pa;
            pAlunoAtual = pa;
        }
        else
        {
            pAlunoAtual->pProx = pa;
            pa->pAnte = pAlunoAtual;
            pAlunoAtual = pa;
        }
        cont_alunos++;
    }
    else { cout << " Aluno não incluído. Turma já lotada" << endl; }
}

```

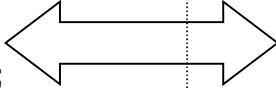

Principal

ObjetoPrincipal

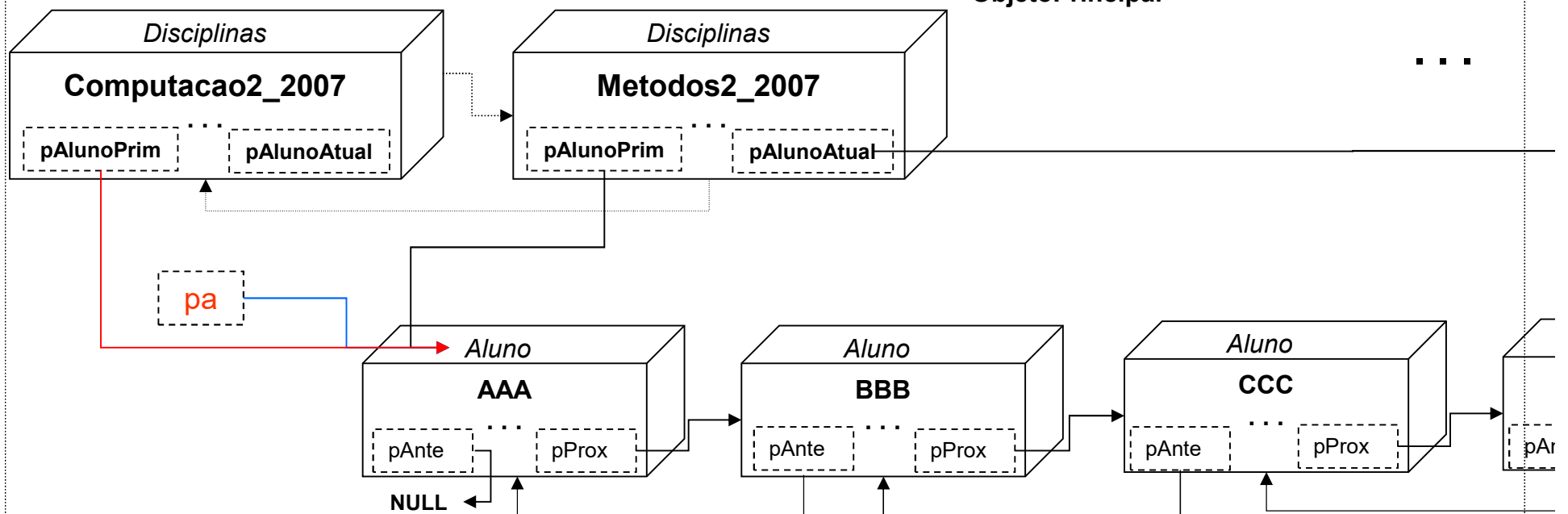

```

void Principal::InicializaDisciplinas ( )
{
    ...
    Computacao1_2006.setDepartamento ( &DAELN );
    Introd_Alg_2007.setDepartamento ( &DAELN );
    Computacao2_2007.setDepartamento ( &DAELN );
    Metodos2_2007.setDepartamento ( &DAELN );

    Metodos2_2007.incluaAluno ( &AAA );
    Metodos2_2007.incluaAluno ( &BBB );
    Metodos2_2007.incluaAluno ( &CCC );
    Metodos2_2007.incluaAluno ( &DDD );
    Metodos2_2007.incluaAluno ( &EEE );

    Computacao2_2007.incluaAluno ( &AAA );
    Computacao2_2007.incluaAluno ( &CCC );
    Computacao2_2007.incluaAluno ( &FFF );
}

```

```

void Disciplina::incluaAluno ( Aluno* pa )
{
    if ( ( cont_alunos < numero_alunos ) && ( pa != NULL ) )
    {
        if ( pAlunoPrim == NULL )
        {
            pAlunoPrim = pa;
            pAlunoAtual = pa;
        }
        else
        {
            pAlunoAtual->pProx = pa;
            pa->pAnte = pAlunoAtual;
            pAlunoAtual = pa;
        }
        cont_alunos++;
    }
    else { cout << " Aluno não incluído. Turma já lotada" << endl; }
}

```

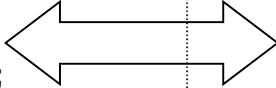

Principal

ObjetoPrincipal

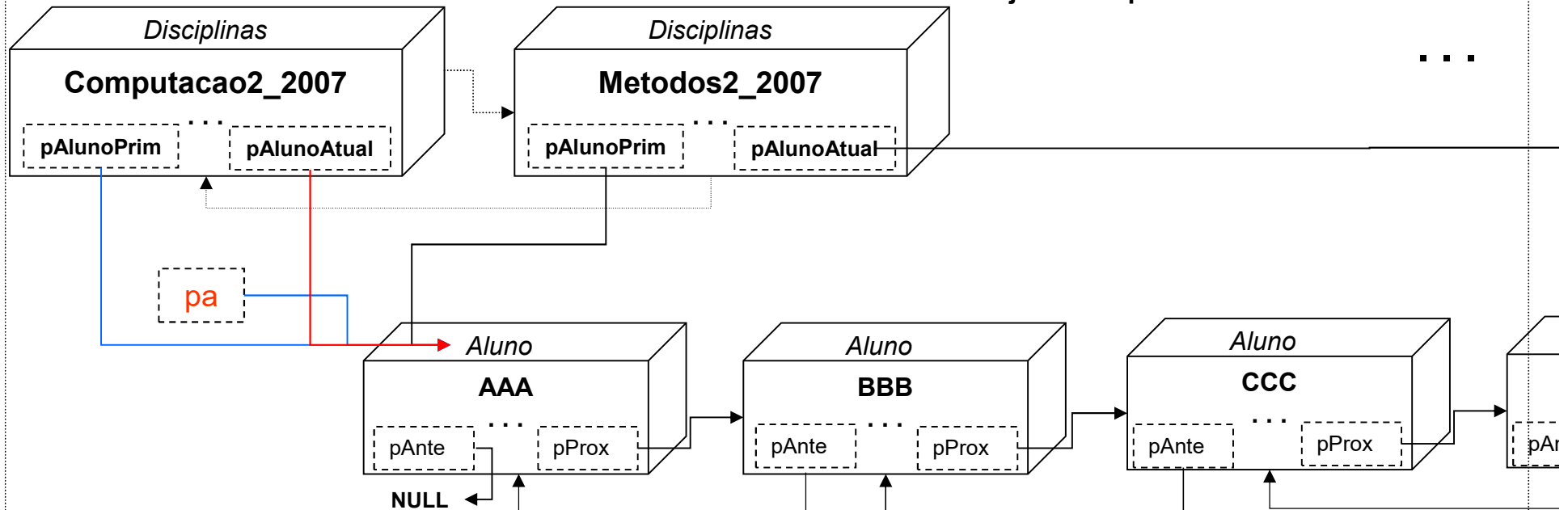

```

void Principal::InicializaDisciplinas ( )
{
    ...
    Computacao1_2006.setDepartamento ( &DAELN );
    Introd_Alg_2007.setDepartamento ( &DAELN );
    Computacao2_2007.setDepartamento ( &DAELN );
    Metodos2_2007.setDepartamento ( &DAELN );

    Metodos2_2007.incluaAluno ( &AAA );
    Metodos2_2007.incluaAluno ( &BBB );
    Metodos2_2007.incluaAluno ( &CCC );
    Metodos2_2007.incluaAluno ( &DDD );
    Metodos2_2007.incluaAluno ( &EEE );

    Computacao2_2007.incluaAluno ( &AAA );
    Computacao2_2007.incluaAluno ( &CCC );
    Computacao2_2007.incluaAluno ( &FFF );
}

```

```

void Disciplina::incluaAluno ( Aluno* pa )
{
    if ( ( cont_alunos < numero_alunos ) && ( pa != NULL ) )
    {
        if ( pAlunoPrim == NULL )
        {
            pAlunoPrim = pa;
            pAlunoAtual = pa;
        }
        else
        {
            pAlunoAtual->pProx = pa;
            pa->pAnte = pAlunoAtual;
            pAlunoAtual = pa;
        }
        cont_alunos++;
    }
    else { cout << " Aluno não incluído. Turma já lotada" << endl; }
}

```

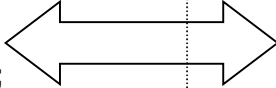

Principal

ObjetoPrincipal

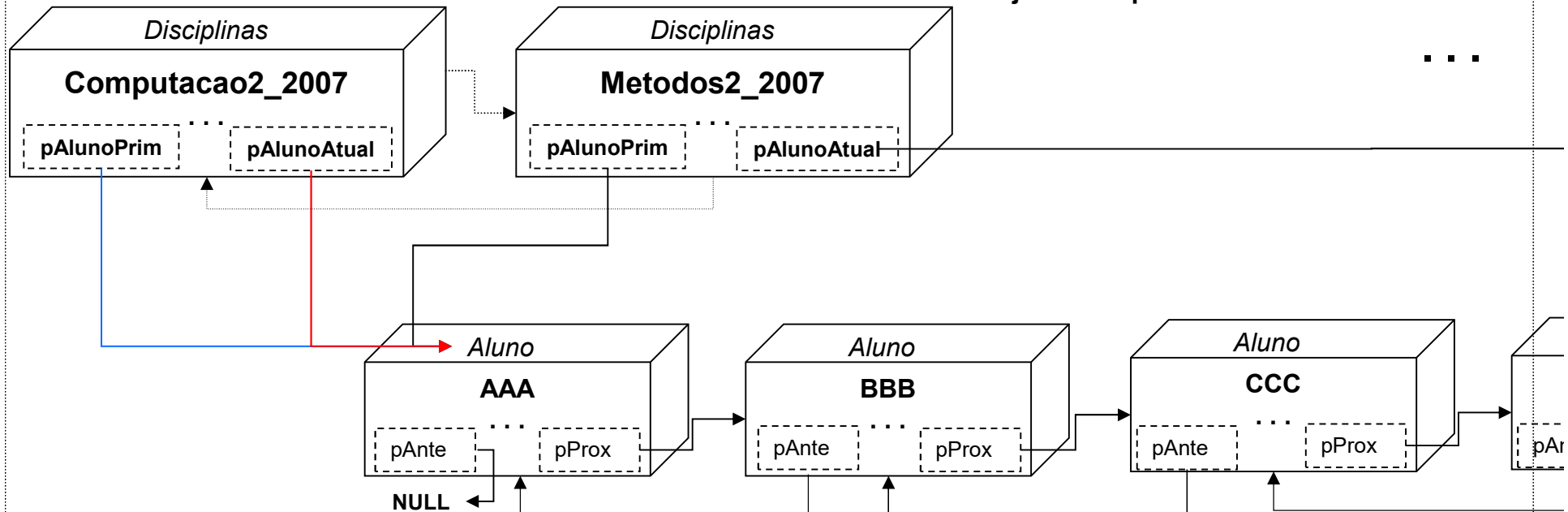

```

void Principal::InicializaDisciplinas ( )
{
    ...
    Computacao1_2006.setDepartamento ( &DAELN );
    Introd_Alg_2007.setDepartamento ( &DAELN );
    Computacao2_2007.setDepartamento ( &DAELN );
    Metodos2_2007.setDepartamento ( &DAELN );

    Metodos2_2007.incluaAluno ( &AAA );
    Metodos2_2007.incluaAluno ( &BBB );
    Metodos2_2007.incluaAluno ( &CCC );
    Metodos2_2007.incluaAluno ( &DDD );
    Metodos2_2007.incluaAluno ( &EEE );

    Computacao2_2007.incluaAluno ( &AAA );
    Computacao2_2007.incluaAluno ( &CCC );
    Computacao2_2007.incluaAluno ( &FFF );
}

```

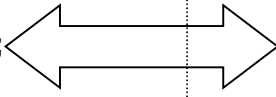

Principal

ObjetoPrincipal

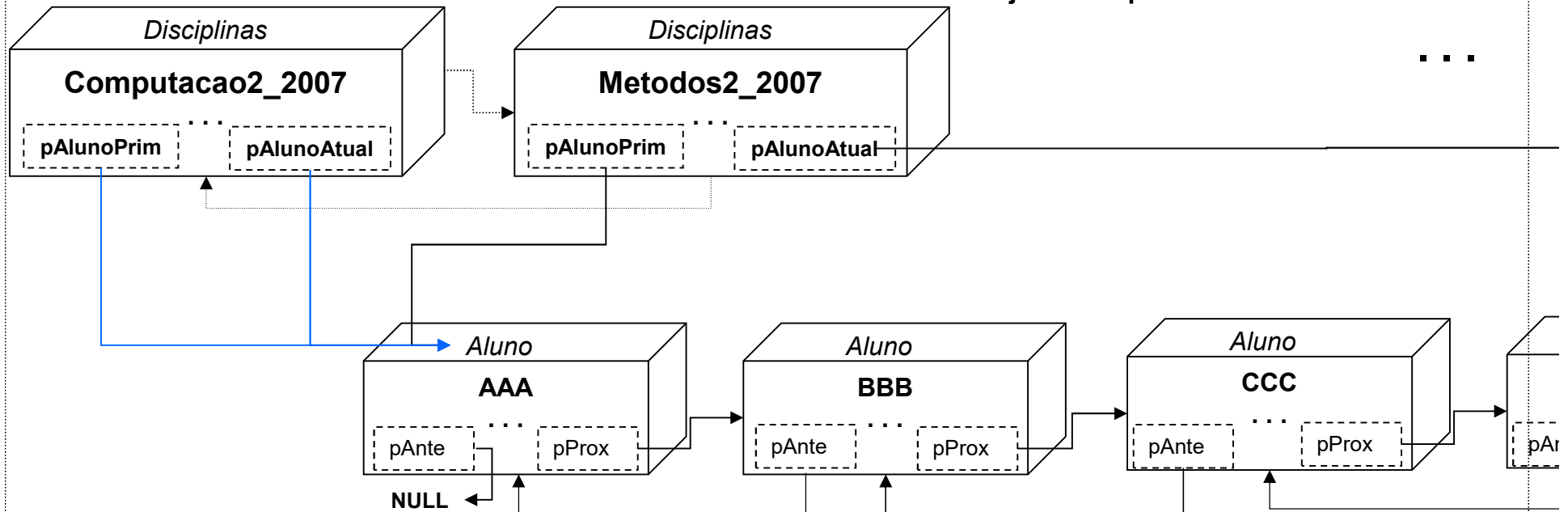

```

void Principal::InicializaDisciplinas ( )
{
    ...
    Computacao1_2006.setDepartamento ( &DAELN );
    Introd_Alg_2007.setDepartamento ( &DAELN );
    Computacao2_2007.setDepartamento ( &DAELN );
    Metodos2_2007.setDepartamento ( &DAELN );

    Metodos2_2007.incluaAluno ( &AAA );
    Metodos2_2007.incluaAluno ( &BBB );
    Metodos2_2007.incluaAluno ( &CCC );
    Metodos2_2007.incluaAluno ( &DDD );
    Metodos2_2007.incluaAluno ( &EEE );

    Computacao2_2007.incluaAluno ( &AAA );
    Computacao2_2007.incluaAluno ( &CCC );
    Computacao2_2007.incluaAluno ( &FFF );
}

```

```

void Disciplina::incluaAluno ( Aluno* pa )
{
    if ( ( cont_alunos < numero_alunos ) && ( pa != NULL ) )
    {
        if ( pAlunoPrim == NULL )
        {
            pAlunoPrim = pa;
            pAlunoAtual = pa;
        }
        else
        {
            pAlunoAtual->pProx = pa;
            pa->pAnte = pAlunoAtual;
            pAlunoAtual = pa;
        }
        cont_alunos++;
    }
    else { cout << " Aluno não incluído. Turma já lotada" << endl; }
}

```

Principal

ObjetoPrincipal

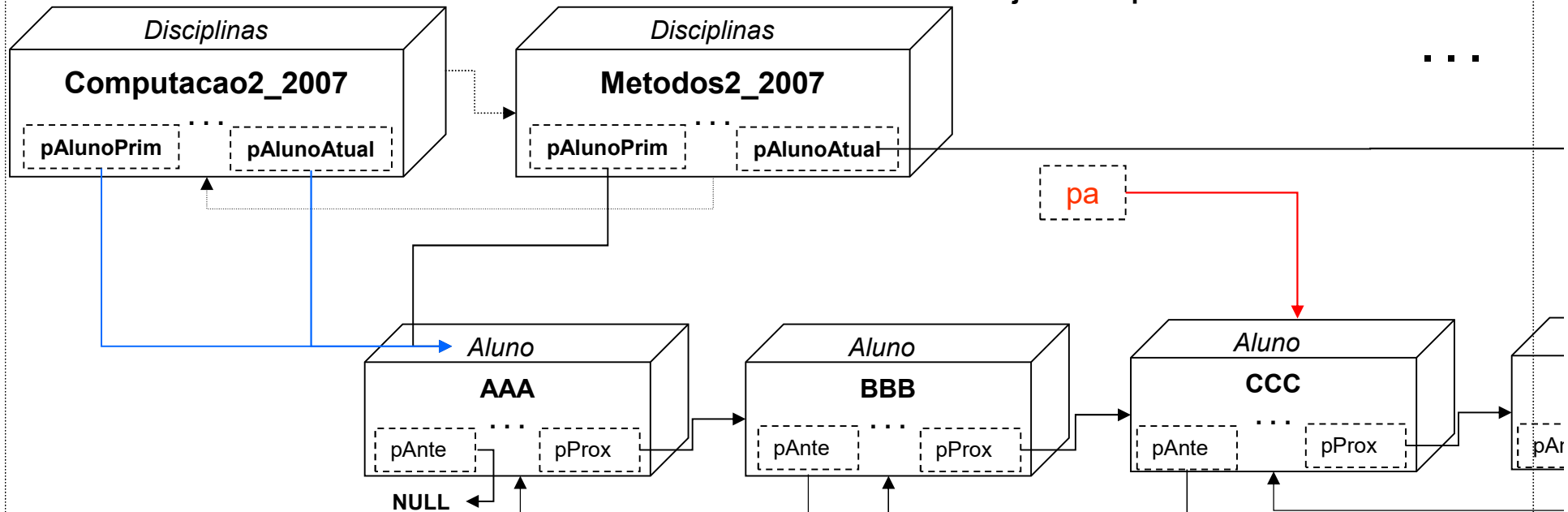

```

void Principal::InicializaDisciplinas ( )
{
    ...
    Computacao1_2006.setDepartamento ( &DAELN );
    Introd_Alg_2007.setDepartamento ( &DAELN );
    Computacao2_2007.setDepartamento ( &DAELN );
    Metodos2_2007.setDepartamento ( &DAELN );

    Metodos2_2007.incluaAluno ( &AAA );
    Metodos2_2007.incluaAluno ( &BBB );
    Metodos2_2007.incluaAluno ( &CCC );
    Metodos2_2007.incluaAluno ( &DDD );
    Metodos2_2007.incluaAluno ( &EEE );

    Computacao2_2007.incluaAluno ( &AAA );
    Computacao2_2007.incluaAluno ( &CCC );
    Computacao2_2007.incluaAluno ( &FFF );
}

```

```

void Disciplina::incluaAluno ( Aluno* pa )
{
    if ( ( cont_alunos < numero_alunos ) && ( pa != NULL ) )
    {
        if ( pAlunoPrim == NULL )
        {
            pAlunoPrim = pa;
            pAlunoAtual = pa;
        }
        else
        {
            pAlunoAtual->pProx = pa;
            pa->pAnte = pAlunoAtual;
            pAlunoAtual = pa;
        }
        cont_alunos++;
    }
    else { cout << " Aluno não incluído. Turma já lotada" << endl; }
}

```

Principal

ObjetoPrincipal

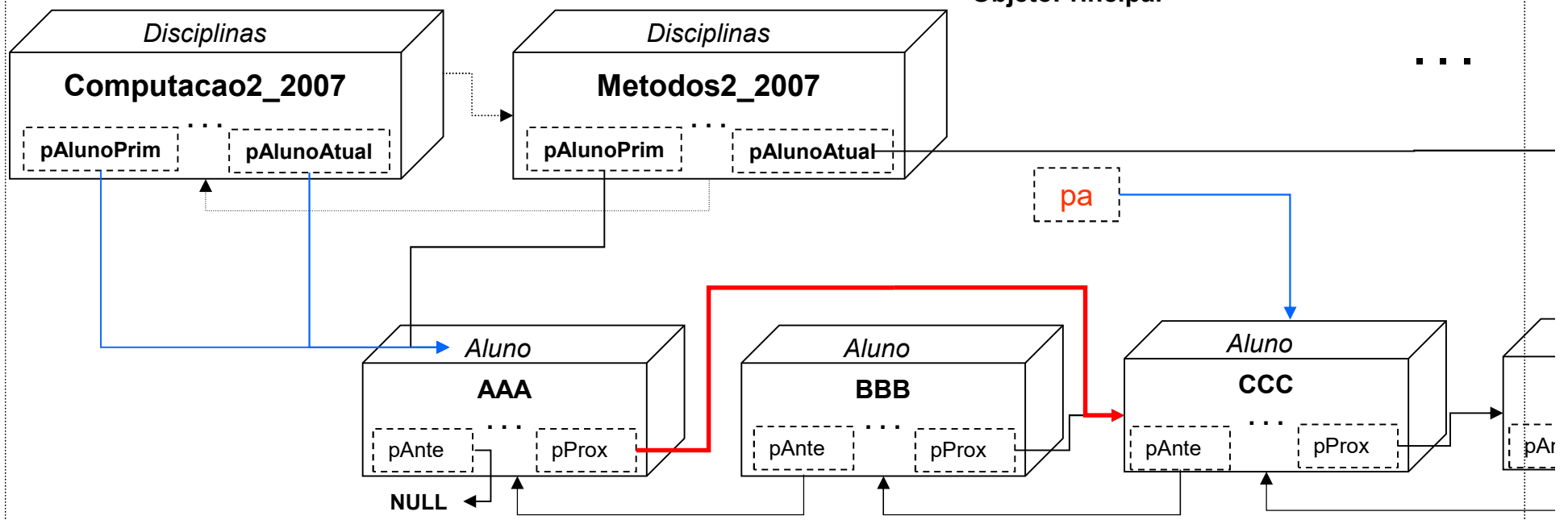

```

void Principal::InicializaDisciplinas ( )
{
    ...
    Computacao1_2006.setDepartamento ( &DAELN );
    Introd_Alg_2007.setDepartamento ( &DAELN );
    Computacao2_2007.setDepartamento ( &DAELN );
    Metodos2_2007.setDepartamento ( &DAELN );

    Metodos2_2007.incluaAluno ( &AAA );
    Metodos2_2007.incluaAluno ( &BBB );
    Metodos2_2007.incluaAluno ( &CCC );
    Metodos2_2007.incluaAluno ( &DDD );
    Metodos2_2007.incluaAluno ( &EEE );

    Computacao2_2007.incluaAluno( &AAA );
    Computacao2_2007.incluaAluno ( &CCC );
    Computacao2_2007.incluaAluno ( &FFF );
}

```

```

void Disciplina:: incluaAluno ( Aluno* pa )
{
    if ( ( cont_alunos < numero_alunos ) && ( pa != NULL ) )
    {
        if ( pAlunoPrim == NULL )
        {
            pAlunoPrim = pa;
            pAlunoAtual = pa;
        }
        else
        {
            pAlunoAtual->pProx = pa;
            pa->pAnte = pAlunoAtual;
            pAlunoAtual = pa;
        }
        cont_alunos++;
    }
    else { cout << " Aluno não incluído. Turma já lotada" << endl; }
}

```

Principal

ObjetoPrincipal

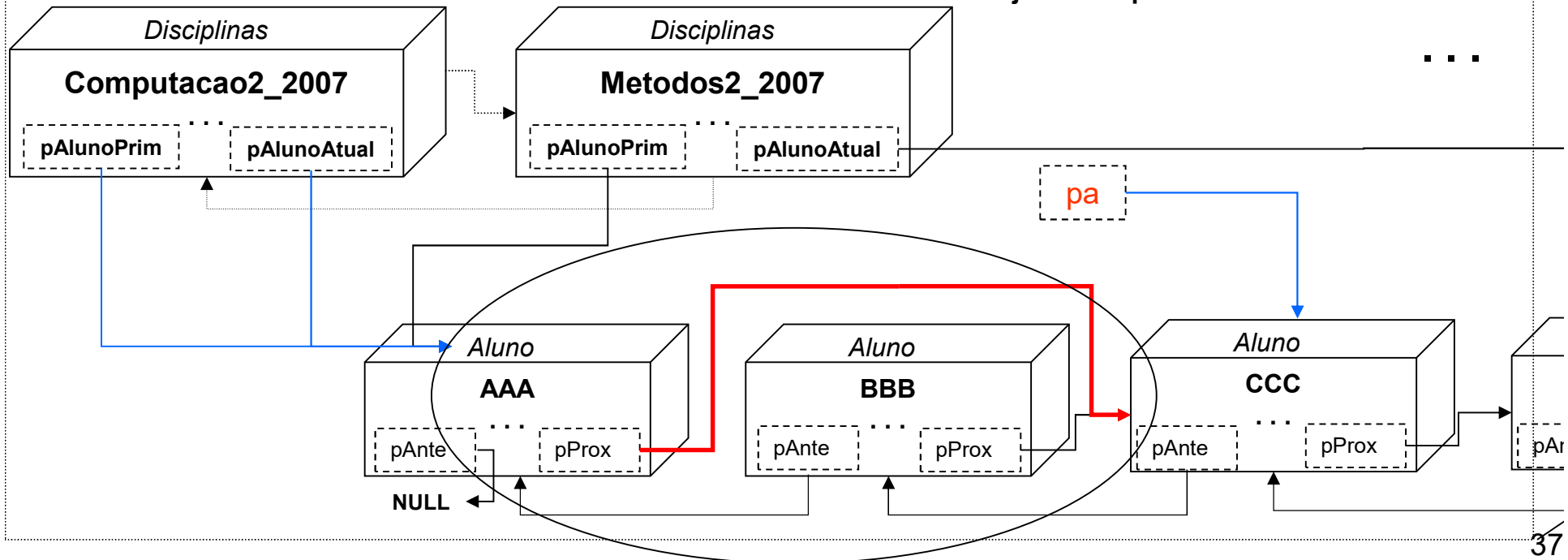

Perdeu-se a conexão de AAA para BBB necessária a lista (duplamente) encadeada de Metodos2_2007.

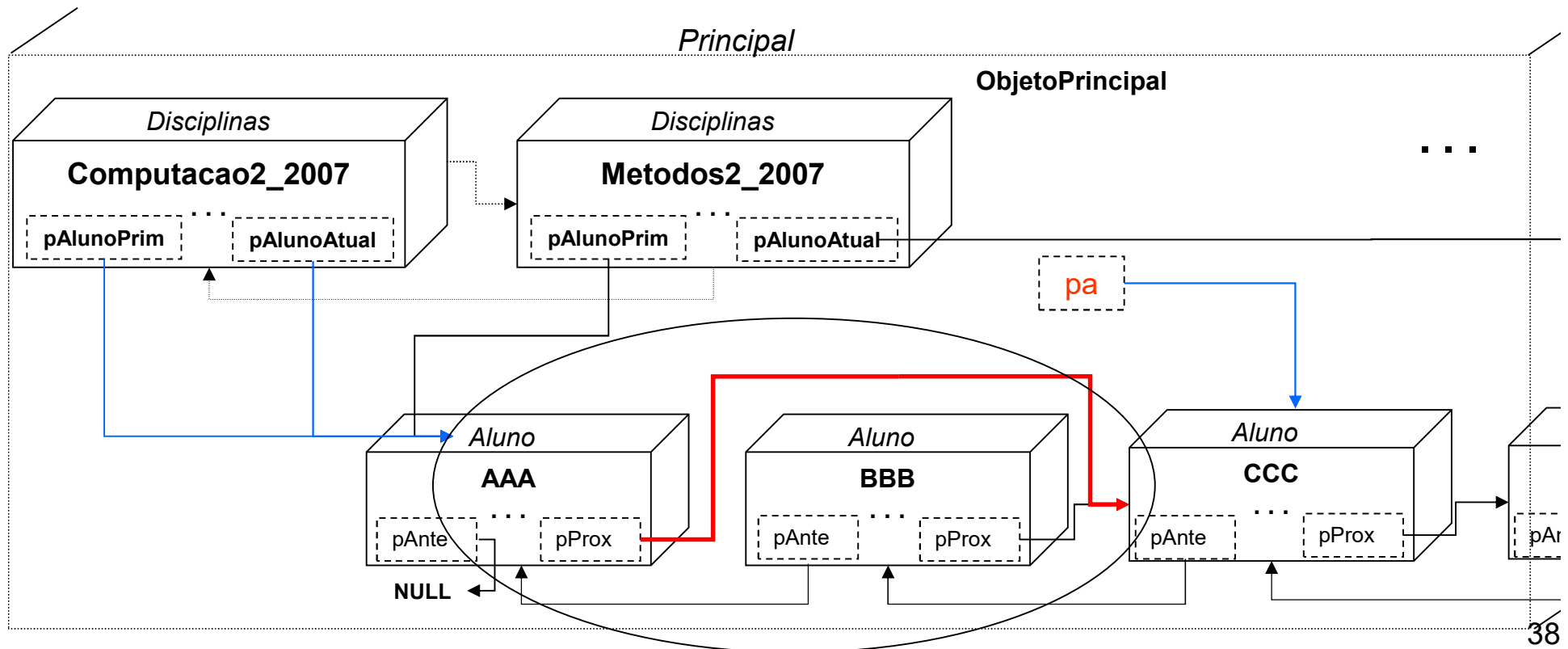

Uma primeira solução



Diagrama de Classes – Projeto – Classe de Associação



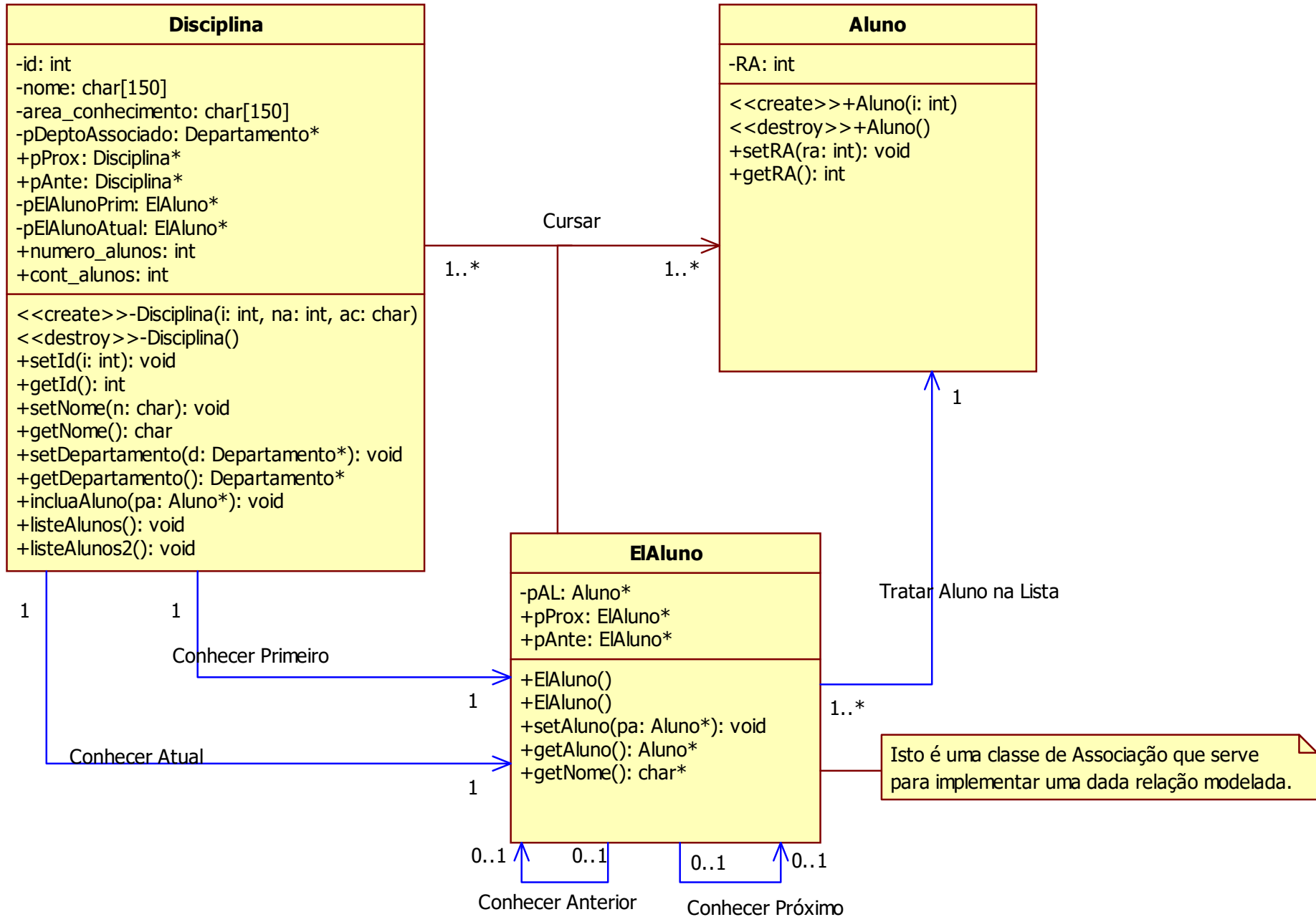
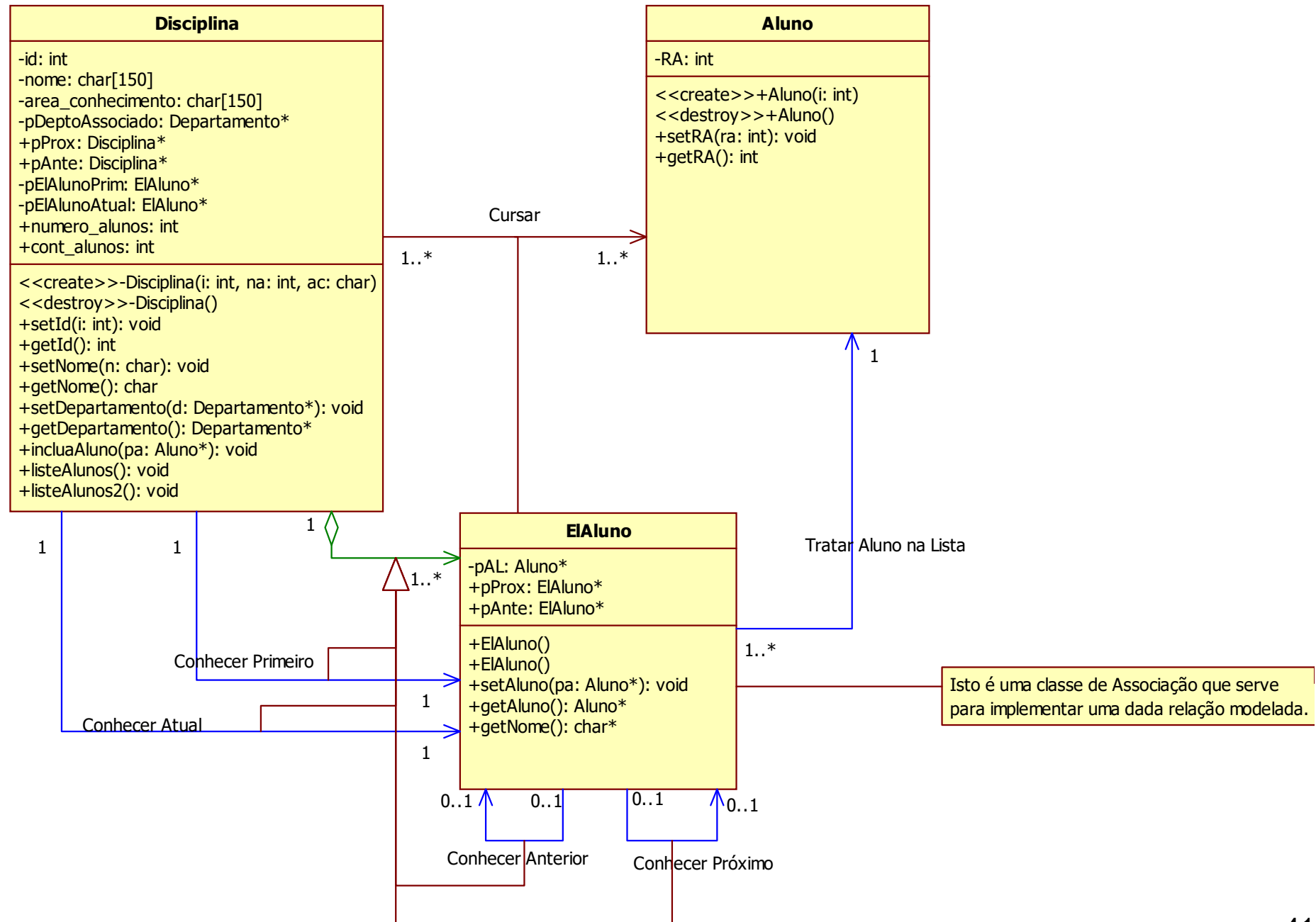
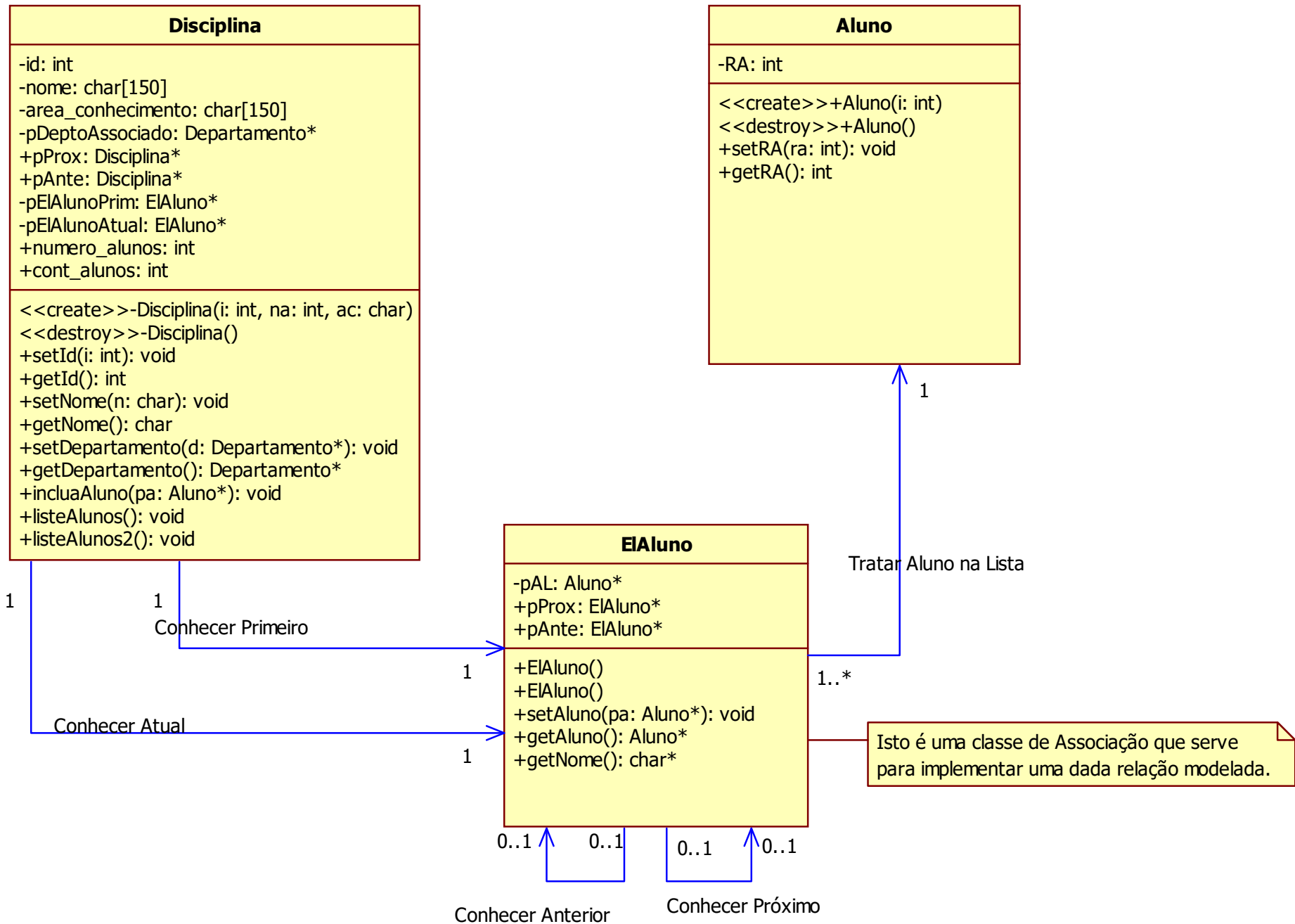

```

#ifndef _LALUNO_H_
#define _LALUNO_H_
#include "Aluno.h"
class EIALuno
{
private:
    Aluno* pAl;
public:
    EIALuno ( );
    ~EIALuno ( );
    EIALuno *pProx;
    EIALuno *pAnte;
    void setAluno( Aluno* pa );
    Aluno* getAluno ( );
    char* getNome ( );
};
#endif

```

```

#include "LAluno.h"
#include <stdio.h>
// ...

void EIALuno::setAluno ( Aluno *pa )
{
    pAl = pa;
}

Aluno* EIALuno::getAluno ( )
{
    return pAl;
}

char* EIALuno::getNome ( )
{
    pAl->getNome ( );
}

```

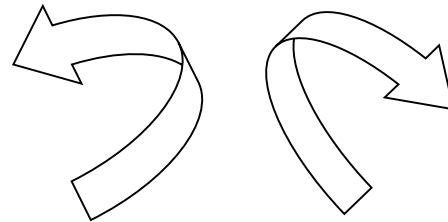

A lista não será tratada na Classe *Aluno*, mas sim em uma outra classe relacionada.

```

#ifndef _ALUNO_H_
#define _ALUNO_H_
#include "Pessoa.h"

class Departamento;

class Aluno : public Pessoa
{
private:
    int RA;

public:
    Aluno ( );
    ~Aluno ( );

    void setRA ( int ra );
    int getRA ( );
};
#endif

```

```

#ifndef _DISCIPLINA_H_
#define _DISCIPLINA_H_
#include "EIAluno.h"
#include "Departamento.h"

class Disciplina
{
private:
    int id;
    char nome [ 150 ];
    char area_conhecimento [ 150 ];
    int numero_alunos;
    int cont_alunos;
    Departamento* pDeptoAssociado;

    EIAluno *pEIAlunoPrim;
    EIAluno *pEIAlunoAtual;

public:
    Disciplina ( int na = 45, char* ac = "" );
    ~Disciplina ( );

    ...

    void incluaAluno ( Aluno* pa );
    void listeAlunos ( );
    void listeAlunos2 ( );
};
#endif

```

```

void Disciplina::incluaAluno ( Aluno* pa )
{
    // Aqui é criado um ponteiro para LAluno
    EIALuno* paux = NULL;
    // Aqui é criado um objeto LAluno, sendo seu endereço armazenado em aux
    paux = new EIALuno ( );

    // Aqui recebe uma cópia do objeto interm.
    paux->setAluno ( pa );

    if ( ( cont_alunos < numero_alunos ) && ( pa != NULL ) )
    {

        if ( pEIALunoPrim == NULL )
        {
            pEIALunoPrim = paux;
            pEIALunoAtual = paux;
        }
        else
        {
            pEIALunoAtual->pProx = paux;
            paux->pAnte = pEIALunoAtual;
            pEIALunoAtual = paux;
        }
        cont_alunos++;
    }
    else
    {
        printf ("Aluno não incluído. Turma já lotada em %i alunos \n", numero_alunos );
    }
}

```

```

void Disciplina::listeAlunos()
{
    EIAluno* paux;
    paux = pEIAlunoPrim;

    while ( paux != NULL )
    {
        printf(" Aluno %s matriculado na Disciplina %s \n", paux->getNome(), nome);
        paux = paux->pProx;
    }
}

void Disciplina::listeAlunos2 ( )
{
    EIAluno* pAux;
    pAux = pEIAlunoAtual;

    while ( paux != NULL )
    {
        printf (" Aluno %s matriculado na Disciplina %s \n", paux->getNome(), nome);
        paux = paux->pAnte;
    }
}

```

```

void Principal::InicializaDisciplinas ( )
{
    ...
    Computacao1_2006.setDepartamento ( &DAELN );
    Introd_Alg_2007.setDepartamento ( &DAELN );
    Computacao2_2007.setDepartamento ( &DAELN );
    Metodos2_2007.setDepartamento ( &DAELN );

    Metodos2_2007.incluaAluno ( &AAA );
    Metodos2_2007.incluaAluno ( &BBB );
    Metodos2_2007.incluaAluno ( &CCC );
    Metodos2_2007.incluaAluno ( &DDD );
    Metodos2_2007.incluaAluno ( &EEE );
    ...
}

```

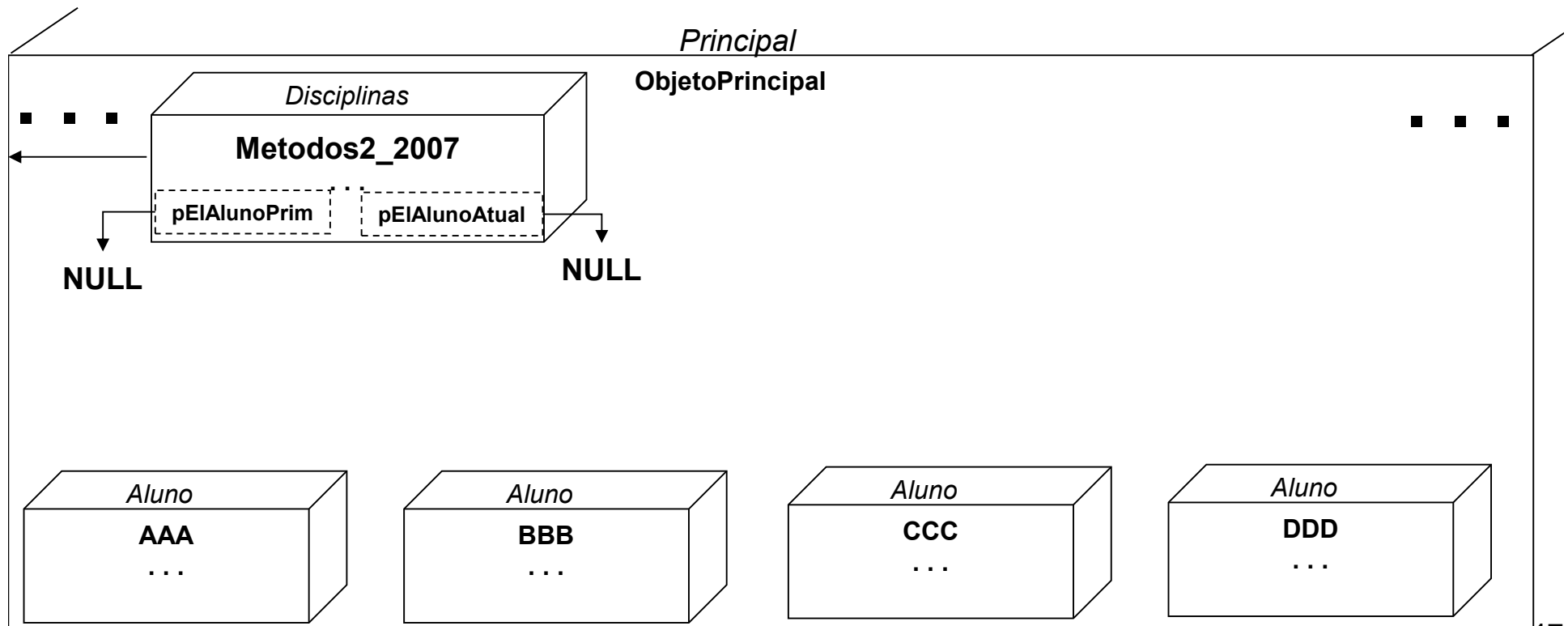
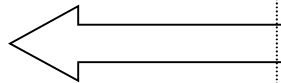

```

void Principal::InicializaDisciplinas ( )
{
    ...
    Computacao1_2006.setDepartamento ( &DAELN );
    Introd_Alg_2007.setDepartamento   ( &DAELN );
    Computacao2_2007.setDepartamento ( &DAELN );
    Metodos2_2007.setDepartamento     ( &DAELN );

    Metodos2_2007.incluaAluno ( &AAA );
    Metodos2_2007.incluaAluno ( &BBB );
    Metodos2_2007.incluaAluno ( &CCC );
    Metodos2_2007.incluaAluno ( &DDD );
    Metodos2_2007.incluaAluno ( &EEE );
    ...
}

```

```

void Disciplina:: incluaAluno ( Aluno* pa )
{ // Aqui abaixo é criado um ponteiro para LAluno
  EIALuno* paux;
  // Aqui abaixo é criado um objeto LAluno, sendo seu endereço armazenado e
  paux = new EIALuno ( );
  // Aqui abaixo recebe uma cópia do objeto interm.
  paux->setAluno ( pa );
  if ( ( cont_alunos < numero_alunos ) && ( pa != NULL ) )
  {
    if ( pEIALunoPrim == NULL )
    {
      pEIALunoPrim = paux;
      pEIALunoAtual = paux;
    }
    else
    {
      pEIALunoAtual->pProx = paux;
      paux->pAnte          = pEIALunoAtual;
      pEIALunoAtual       = paux;
    }
    cont_alunos++;
  }
  else { printf ("Aluno não incluído. Turma já lotada em %i alunos \n", nume
}

```

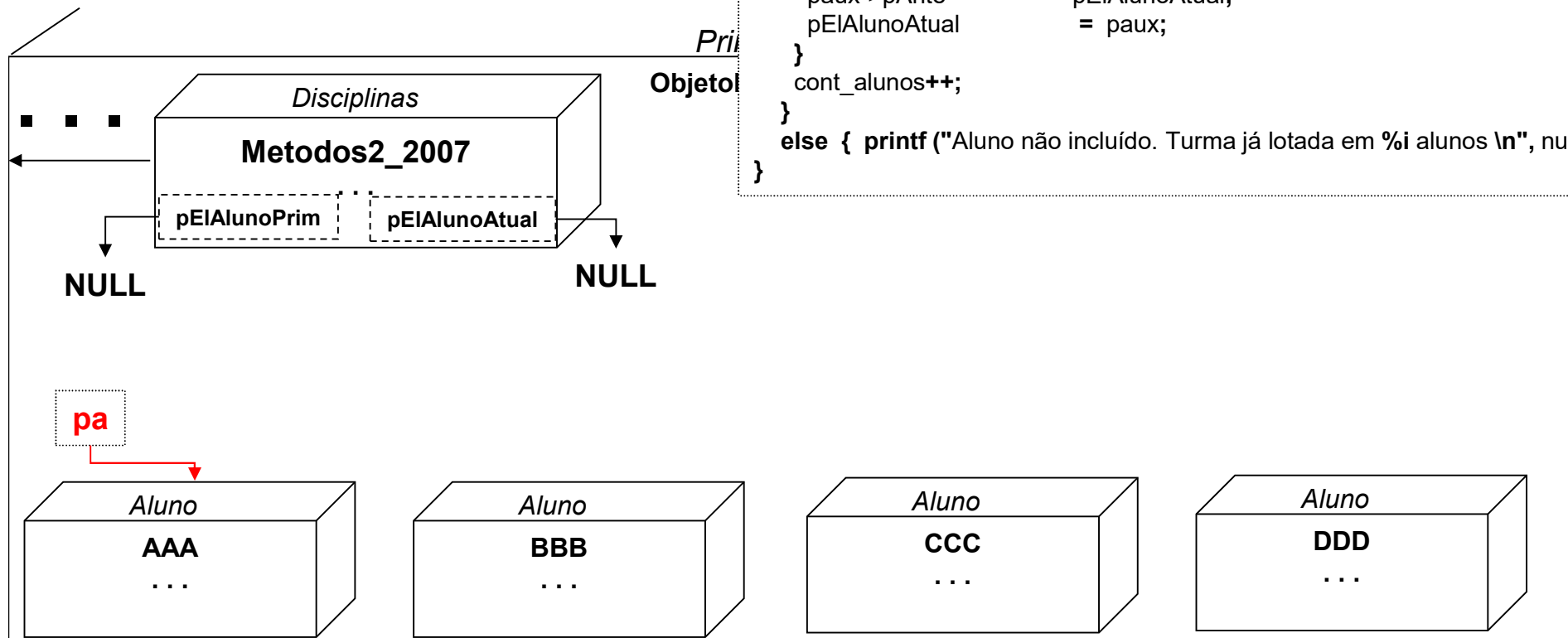
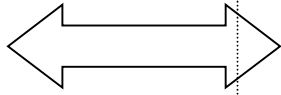

```

void Principal::InicializaDisciplinas ( )
{
    ...
    Computacao1_2006.setDepartamento ( &DAELN );
    Introd_Alg_2007.setDepartamento   ( &DAELN );
    Computacao2_2007.setDepartamento ( &DAELN );
    Metodos2_2007.setDepartamento     ( &DAELN );

    Metodos2_2007.incluaAluno ( &AAA );
    Metodos2_2007.incluaAluno ( &BBB );
    Metodos2_2007.incluaAluno ( &CCC );
    Metodos2_2007.incluaAluno ( &DDD );
    Metodos2_2007.incluaAluno ( &EEE );
    ...
}

```

```

void Disciplina::incluaAluno ( Aluno* pa )
{ // Aqui abaixo é criado um ponteiro para LAluno
  EIALuno* paux;
  // Aqui abaixo é criado um objeto LAluno, sendo seu endereço armazenado e
  paux = new EIALuno ( );
  // Aqui abaixo recebe uma cópia do objeto interm.
  paux->setAluno ( pa );
  if ( ( cont_alunos < numero_alunos ) && ( pa != NULL ) )
  {
    if ( pEIALunoPrim == NULL )
    {
      pEIALunoPrim = paux;
      pEIALunoAtual = paux;
    }
    else
    {
      pEIALunoAtual->pProx = paux;
      paux->pAnte          = pEIALunoAtual;
      pEIALunoAtual       = paux;
    }
    cont_alunos++;
  }
  else { printf ("Aluno não incluído. Turma já lotada em %i alunos \n", nume
}

```

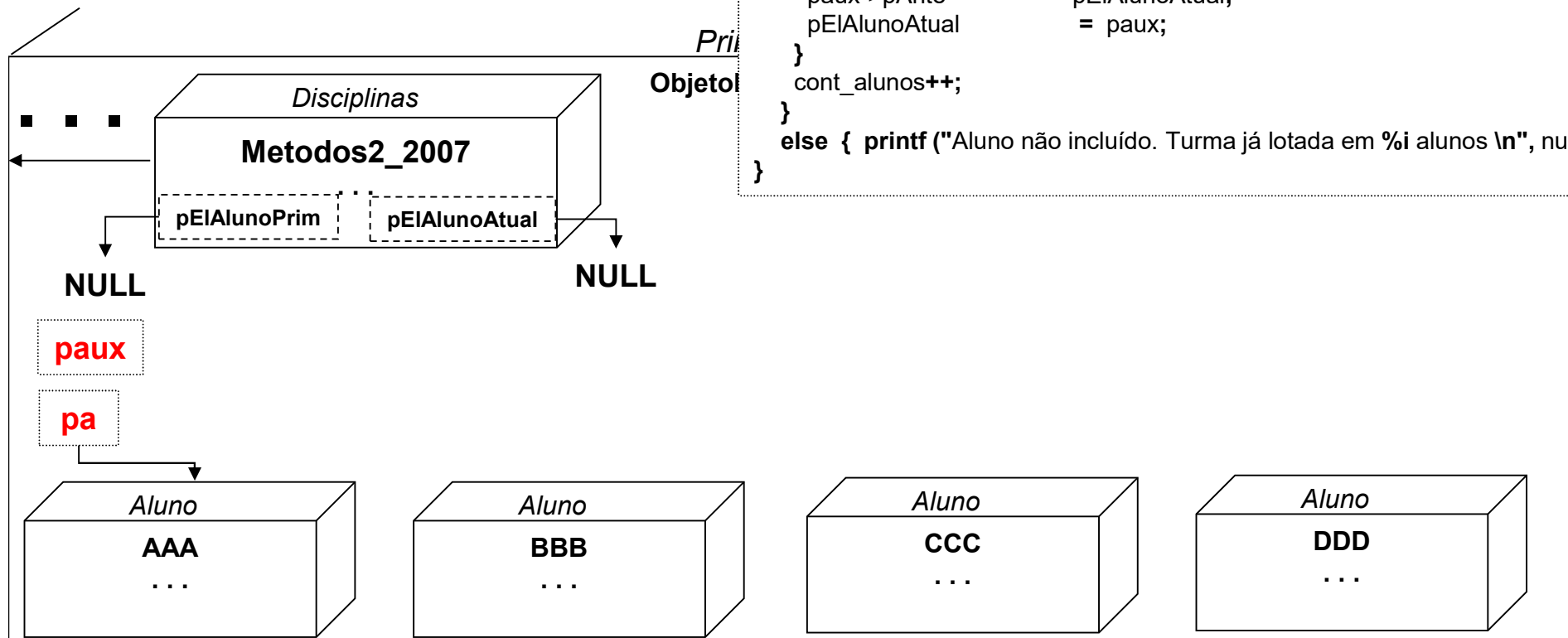
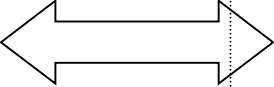

```

void Principal::InicializaDisciplinas ( )
{
    ...
    Computacao1_2006.setDepartamento ( &DAELN );
    Introd_Alg_2007.setDepartamento   ( &DAELN );
    Computacao2_2007.setDepartamento ( &DAELN );
    Metodos2_2007.setDepartamento    ( &DAELN );

    Metodos2_2007.incluaAluno ( &AAA );
    Metodos2_2007.incluaAluno ( &BBB );
    Metodos2_2007.incluaAluno ( &CCC );
    Metodos2_2007.incluaAluno ( &DDD );
    Metodos2_2007.incluaAluno ( &EEE );
    ...
}

```

```

void Disciplina::incluaAluno ( Aluno* pa )
{ // Aqui abaixo é criado um ponteiro para LAluno
  EIAluno* paux;
  // Aqui abaixo é criado um objeto LAluno, sendo seu endereço armazenado e
  paux = new EIAluno ( );
  // Aqui abaixo recebe uma cópia do objeto interm.
  paux->setAluno ( pa );
  if ( ( cont_alunos < numero_alunos ) && ( pa != NULL ) )
  {
    if ( pEIAlunoPrim == NULL )
    {
      pEIAlunoPrim = paux;
      pEIAlunoAtual = paux;
    }
    else
    {
      pEIAlunoAtual->pProx = paux;
      paux->pAnte          = pEIAlunoAtual;
      pEIAlunoAtual       = paux;
    }
    cont_alunos++;
  }
  else { printf ("Aluno não incluído. Turma já lotada em %i alunos \n", nume
}

```

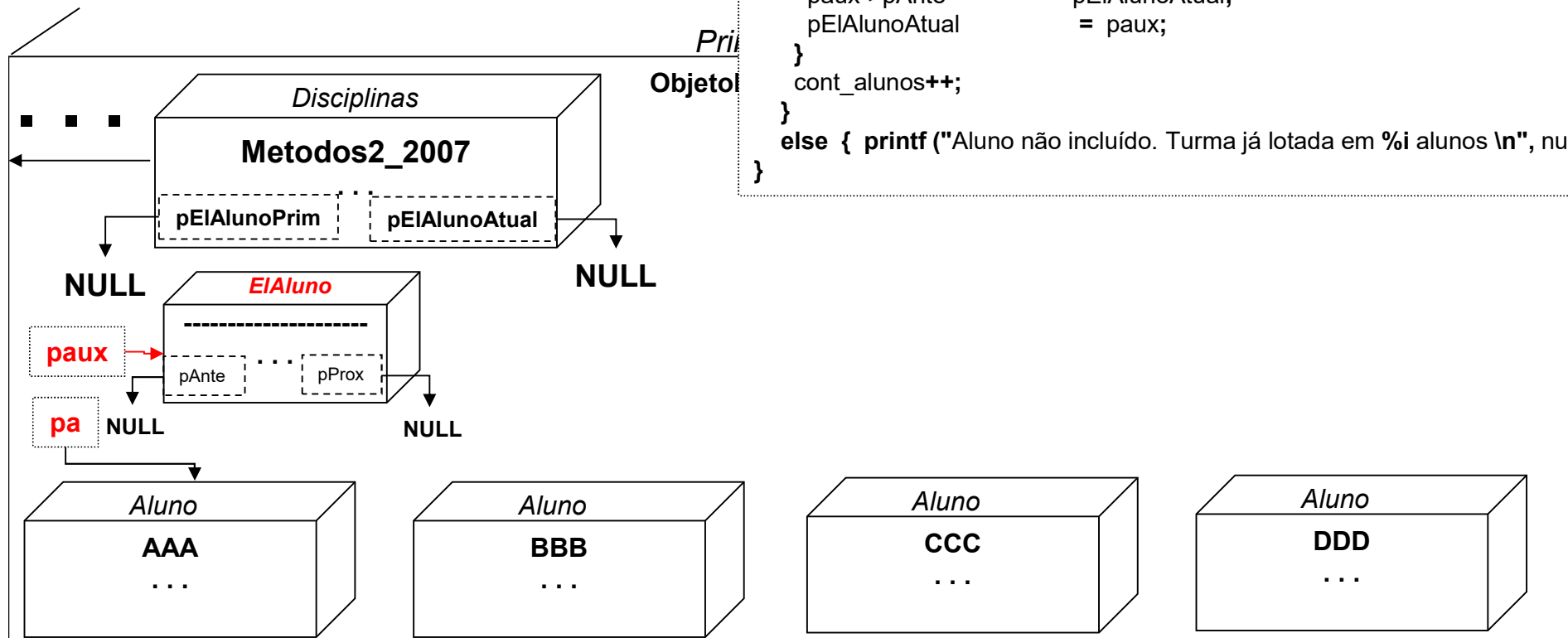
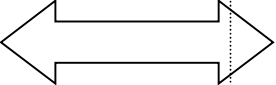

```

void Principal::InicializaDisciplinas ( )
{
    ...
    Computacao1_2006.setDepartamento ( &DAELN );
    Introd_Alg_2007.setDepartamento   ( &DAELN );
    Computacao2_2007.setDepartamento ( &DAELN );
    Metodos2_2007.setDepartamento     ( &DAELN );

    Metodos2_2007.incluaAluno ( &AAA );
    Metodos2_2007.incluaAluno ( &BBB );
    Metodos2_2007.incluaAluno ( &CCC );
    Metodos2_2007.incluaAluno ( &DDD );
    Metodos2_2007.incluaAluno ( &EEE );
    ...
}

```

```

void Disciplina::incluaAluno ( Aluno* pa )
{ // Aqui abaixo é criado um ponteiro para LAluno
  EIALuno* paux;
  // Aqui abaixo é criado um objeto LAluno, sendo seu endereço armazenado e
  paux = new EIALuno ( );
  // Aqui abaixo recebe uma cópia do objeto interm.
  paux->setAluno ( pa );
  if ( ( cont_alunos < numero_alunos ) && ( pa != NULL ) )
  {
    if ( pEIALunoPrim == NULL )
    {
      pEIALunoPrim = paux;
      pEIALunoAtual = paux;
    }
    else
    {
      pEIALunoAtual->pProx = paux;
      paux->pAnte = pEIALunoAtual;
      pEIALunoAtual = paux;
    }
    cont_alunos++;
  }
  else { printf ("Aluno não incluído. Turma já lotada em %i alunos \n", nume
}

```

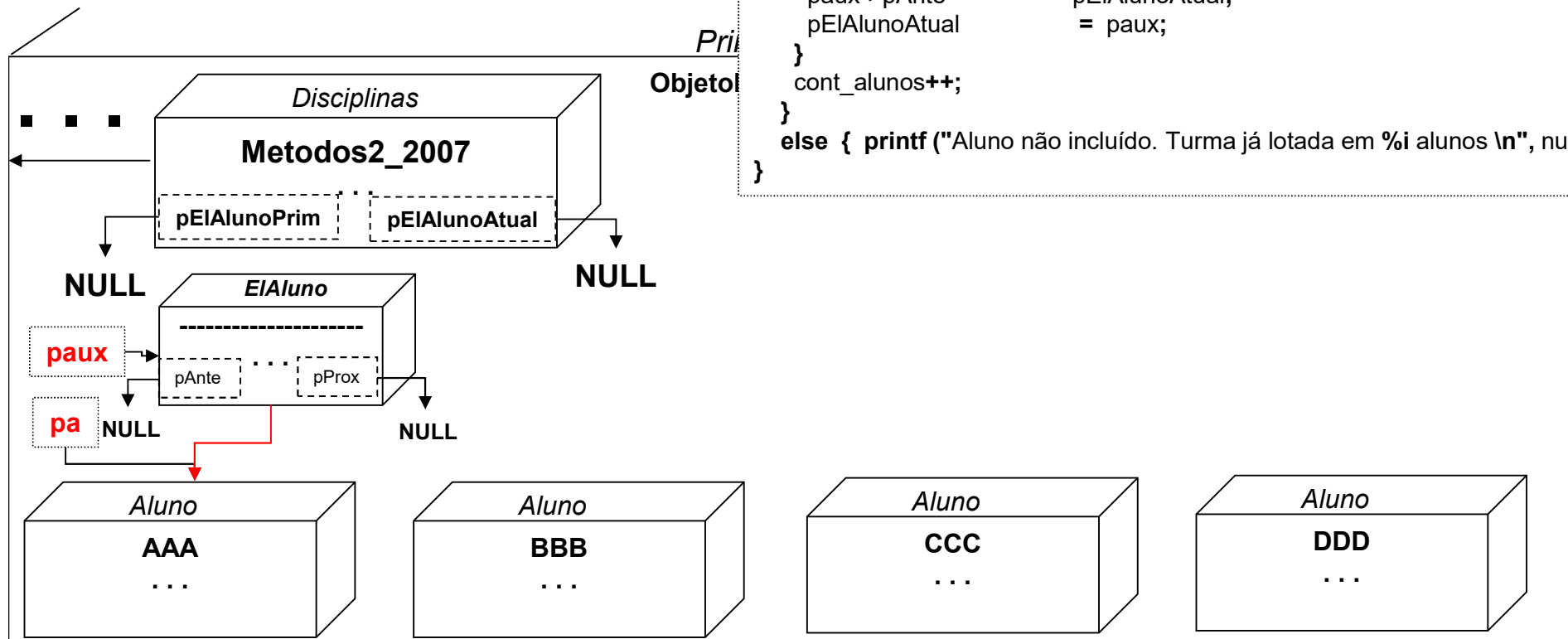
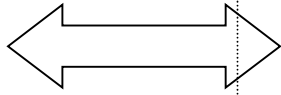

```

void Principal::InicializaDisciplinas ( )
{
    ...
    Computacao1_2006.setDepartamento ( &DAELN );
    Introd_Alg_2007.setDepartamento ( &DAELN );
    Computacao2_2007.setDepartamento ( &DAELN );
    Metodos2_2007.setDepartamento ( &DAELN );

    Metodos2_2007.incluaAluno ( &AAA );
    Metodos2_2007.incluaAluno ( &BBB );
    Metodos2_2007.incluaAluno ( &CCC );
    Metodos2_2007.incluaAluno ( &DDD );
    Metodos2_2007.incluaAluno ( &EEE );
    ...
}

```

```

void Disciplina::incluaAluno ( Aluno* pa )
{
    // Aqui abaixo é criado um ponteiro para LAluno
    EIALuno* paux;
    // Aqui abaixo é criado um objeto LAluno, sendo seu endereço armazenado e
    paux = new EIALuno ( );
    // Aqui abaixo recebe uma cópia do objeto interm.
    paux->setAluno ( pa );
    if ( ( cont_alunos < numero_alunos ) && ( pa != NULL ) )
    {
        if ( pEIALunoPrim == NULL )
        {
            pEIALunoPrim = paux;
            pEIALunoAtual = paux;
        }
        else
        {
            pEIALunoAtual->pProx = paux;
            paux->pAnte = pEIALunoAtual;
            pEIALunoAtual = paux;
        }
        cont_alunos++;
    }
    else { printf ("Aluno não incluído. Turma já lotada em %i alunos \n", nume
}

```

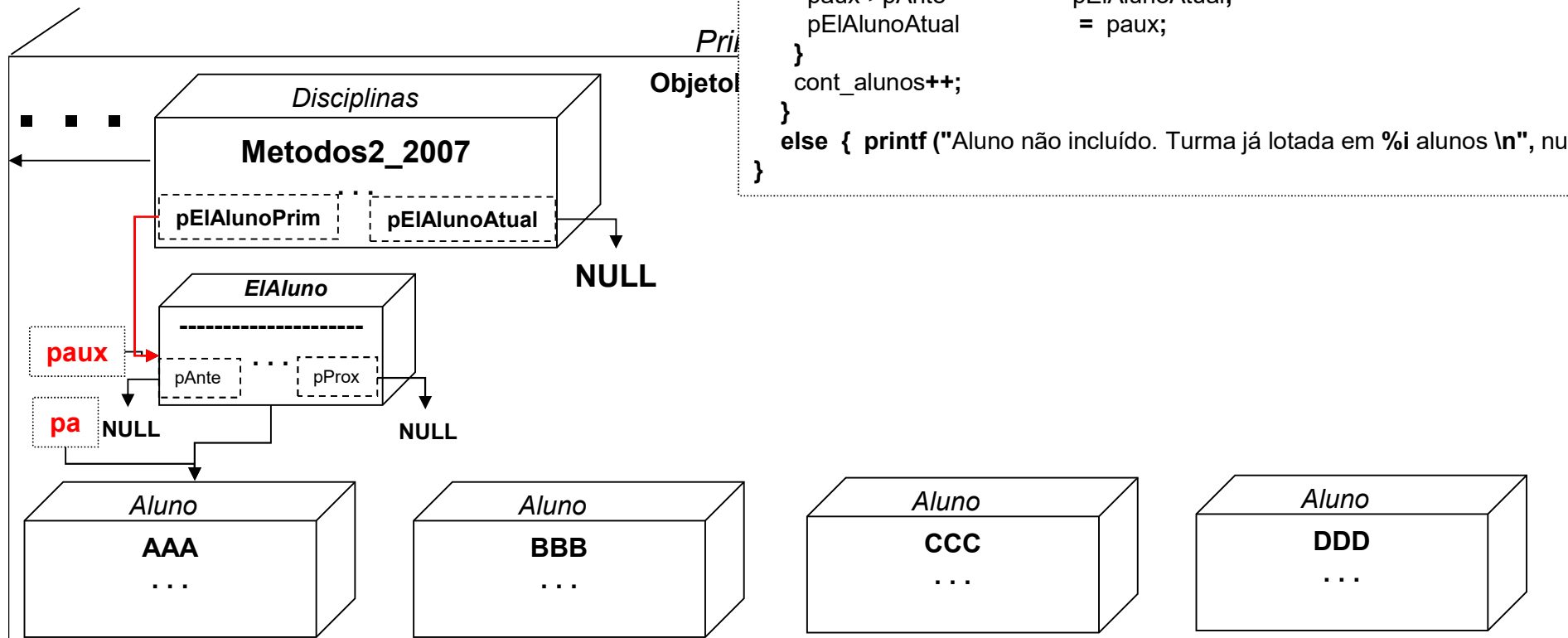
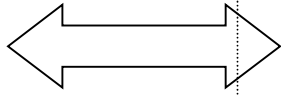

```

void Principal::InicializaDisciplinas ( )
{
    ...
    Computacao1_2006.setDepartamento ( &DAELN );
    Introd_Alg_2007.setDepartamento ( &DAELN );
    Computacao2_2007.setDepartamento ( &DAELN );
    Metodos2_2007.setDepartamento ( &DAELN );

    Metodos2_2007.incluaAluno ( &AAA );
    Metodos2_2007.incluaAluno ( &BBB );
    Metodos2_2007.incluaAluno ( &CCC );
    Metodos2_2007.incluaAluno ( &DDD );
    Metodos2_2007.incluaAluno ( &EEE );
    ...
}

```

```

void Disciplina::incluaAluno ( Aluno* pa )
{ // Aqui abaixo é criado um ponteiro para LAluno
  EIAluno* paux;
  // Aqui abaixo é criado um objeto LAluno, sendo seu endereço armazenado e
  paux = new EIAluno ( );
  // Aqui abaixo recebe uma cópia do objeto interm.
  paux->setAluno ( pa );
  if ( ( cont_alunos < numero_alunos ) && ( pa != NULL ) )
  {
    if ( pEIAlunoPrim == NULL )
    {
      pEIAlunoPrim = paux;
      pEIAlunoAtual = paux;
    }
    else
    {
      pEIAlunoAtual->pProx = paux;
      paux->pAnte = pEIAlunoAtual;
      pEIAlunoAtual = paux;
    }
    cont_alunos++;
  }
  else { printf ("Aluno não incluído. Turma já lotada em %i alunos \n", nume
}

```

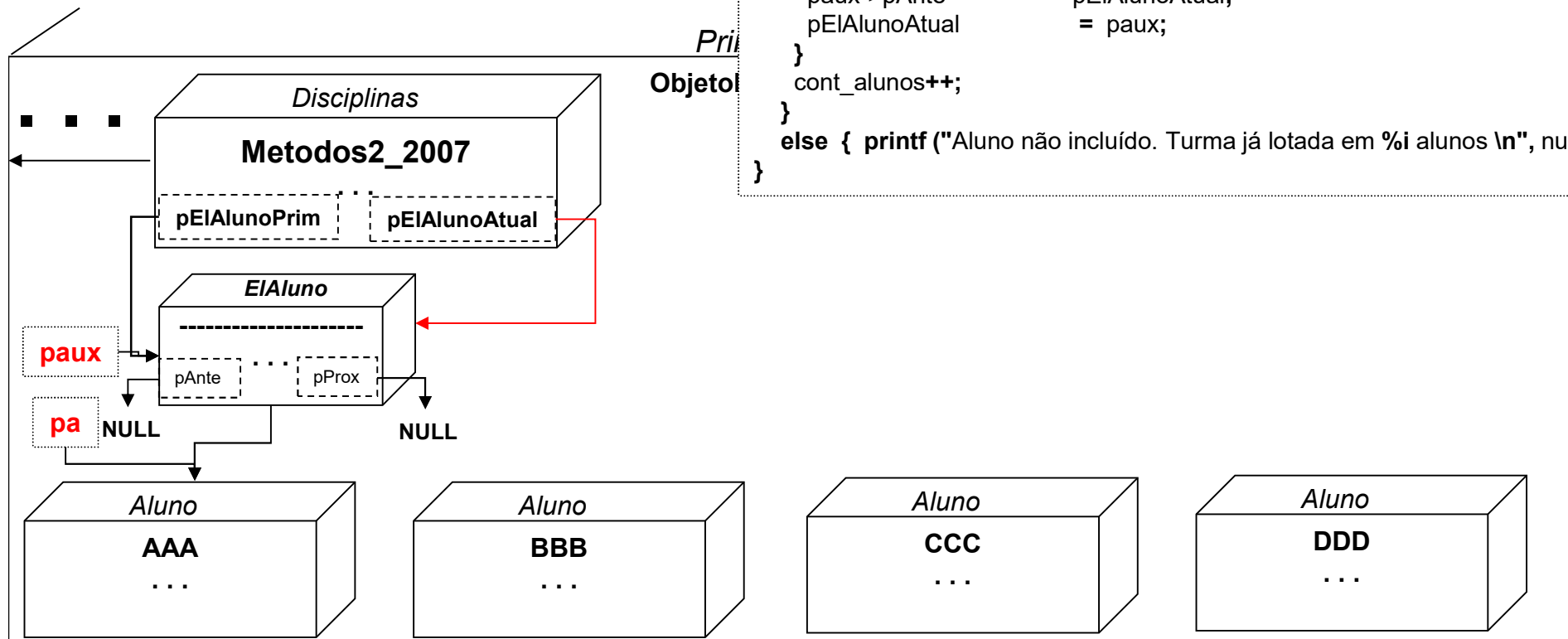
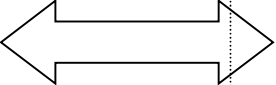

```

void Principal::InicializaDisciplinas ( )
{
    ...
    Computacao1_2006.setDepartamento ( &DAELN );
    Introd_Alg_2007.setDepartamento ( &DAELN );
    Computacao2_2007.setDepartamento ( &DAELN );
    Metodos2_2007.setDepartamento ( &DAELN );

    Metodos2_2007.incluaAluno ( &AAA );
    Metodos2_2007.incluaAluno ( &BBB );
    Metodos2_2007.incluaAluno ( &CCC );
    Metodos2_2007.incluaAluno ( &DDD );
    Metodos2_2007.incluaAluno ( &EEE );
    ...
}

```

```

void Disciplina::incluaAluno ( Aluno* pa )
{ // Aqui abaixo é criado um ponteiro para LAluno
  EIAluno* paux;
  // Aqui abaixo é criado um objeto LAluno, sendo seu endereço armazenado e
  paux = new EIAluno ( );
  // Aqui abaixo recebe uma cópia do objeto interm.
  paux->setAluno ( pa );
  if ( ( cont_alunos < numero_alunos ) && ( pa != NULL ) )
  {
    if ( pEIAlunoPrim == NULL )
    {
      pEIAlunoPrim = paux;
      pEIAlunoAtual = paux;
    }
    else
    {
      pEIAlunoAtual->pProx = paux;
      paux->pAnte = pEIAlunoAtual;
      pEIAlunoAtual = paux;
    }
    cont_alunos++;
  }
  else { printf ("Aluno não incluído. Turma já lotada em %i alunos \n", nume
}

```

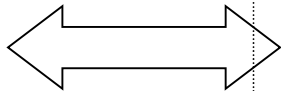

Pr
Objeto

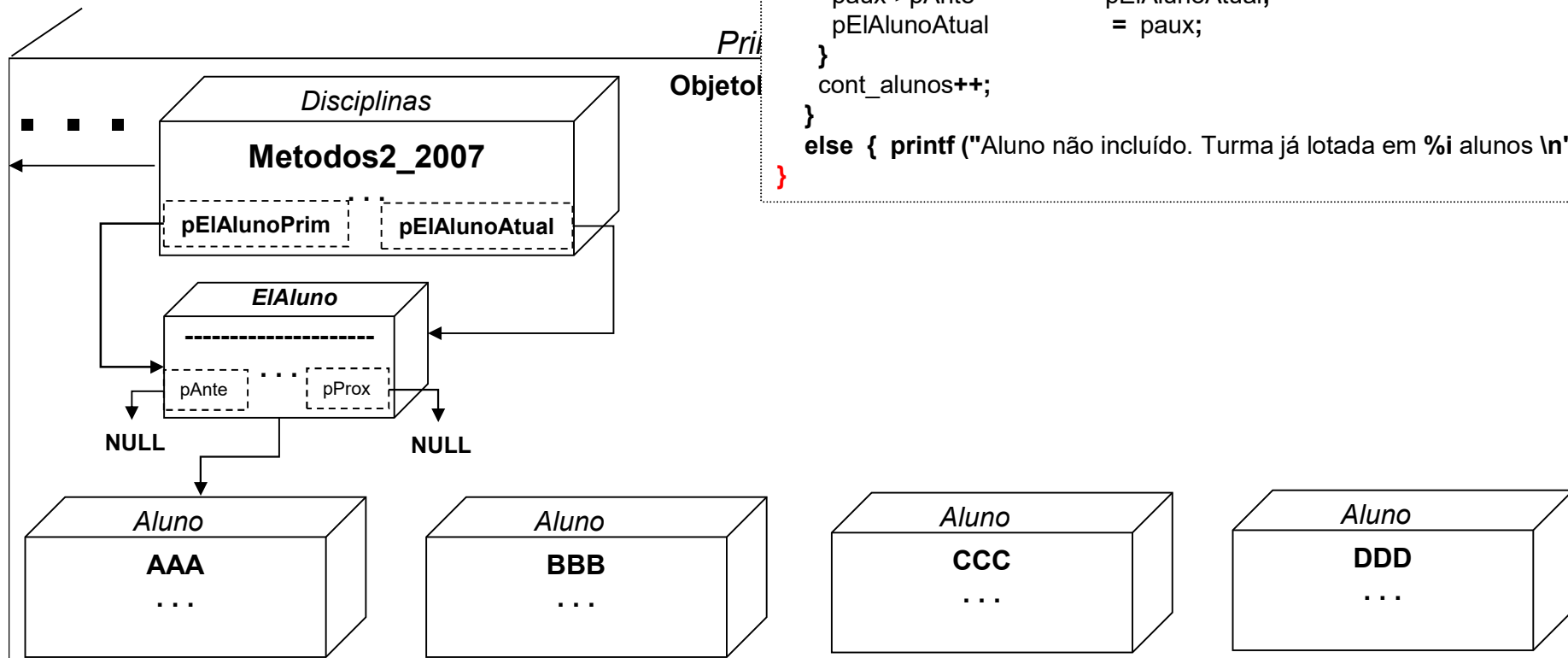

```

void Principal::InicializaDisciplinas ( )
{
    ...
    Computacao1_2006.setDepartamento ( &DAELN );
    Introd_Alg_2007.setDepartamento ( &DAELN );
    Computacao2_2007.setDepartamento ( &DAELN );
    Metodos2_2007.setDepartamento ( &DAELN );

    Metodos2_2007.incluaAluno ( &AAA );
    Metodos2_2007.incluaAluno ( &BBB );
    Metodos2_2007.incluaAluno ( &CCC );
    Metodos2_2007.incluaAluno ( &DDD );
    Metodos2_2007.incluaAluno ( &EEE );
    ...
}

```

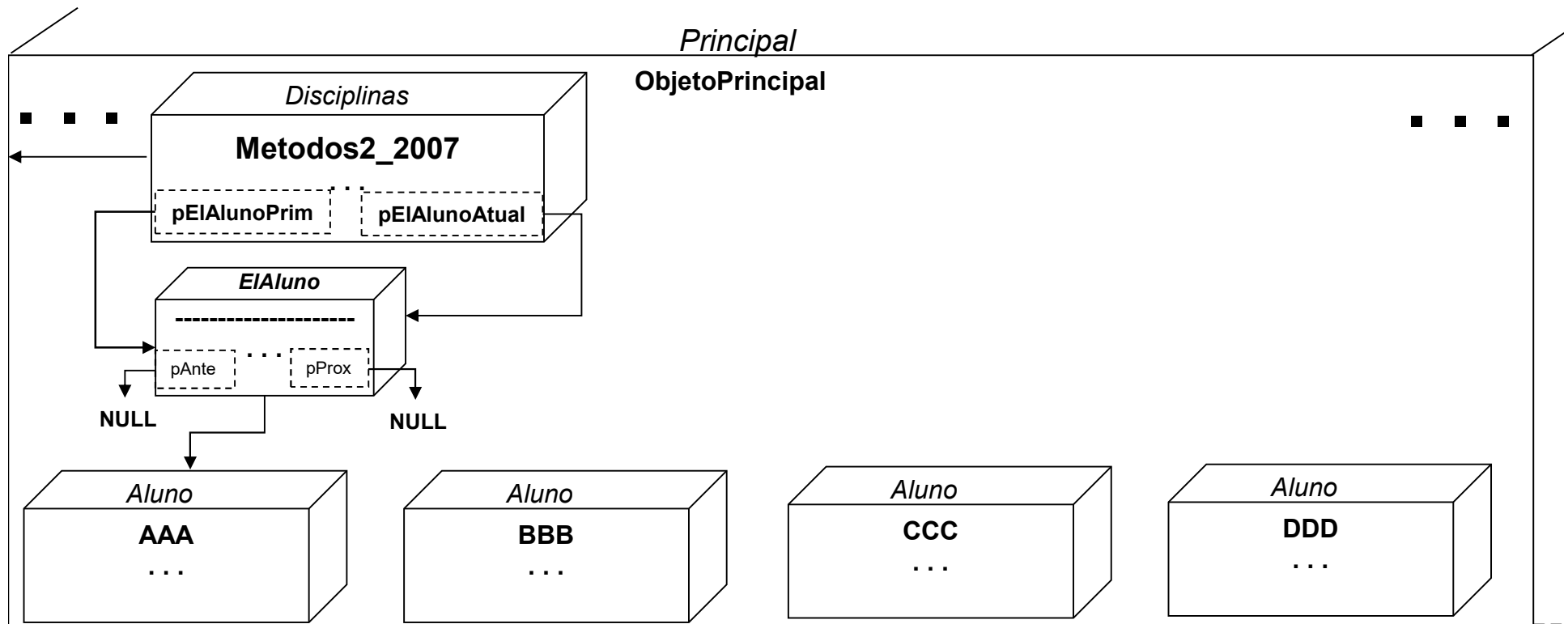
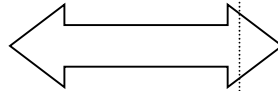

```

void Principal::InicializaDisciplinas ( )
{
    ...
    Computacao1_2006.setDepartamento ( &DAELN );
    Introd_Alg_2007.setDepartamento   ( &DAELN );
    Computacao2_2007.setDepartamento ( &DAELN );
    Metodos2_2007.setDepartamento     ( &DAELN );

    Metodos2_2007.incluaAluno ( &AAA );
    Metodos2_2007.incluaAluno ( &BBB );
    Metodos2_2007.incluaAluno ( &CCC );
    Metodos2_2007.incluaAluno ( &DDD );
    Metodos2_2007.incluaAluno ( &EEE );
    ...
}

```

```

void Disciplina::incluaAluno ( Aluno* pa )
{ // Aqui abaixo é criado um ponteiro para LAluno
  EIAluno* paux;
  // Aqui abaixo é criado um objeto LAluno, sendo seu endereço armazenado
  paux = new EIAluno ( );
  // Aqui abaixo recebe uma cópia do objeto interm.
  paux->setAluno ( pa );
  if ( ( cont_alunos < numero_alunos ) && ( pa != NULL ) )
  {
    if ( pEIAlunoPrim == NULL )
    {
      pEIAlunoPrim = paux;
      pEIAlunoAtual = paux;
    }
    else
    {
      pEIAlunoAtual->pProx = paux;
      paux->pAnte = pEIAlunoAtual;
      pEIAlunoAtual = paux;
    }
    cont_alunos++;
  }
  else { printf ("Aluno não incluído. Turma já lotada em %i alunos \n", nume
}

```

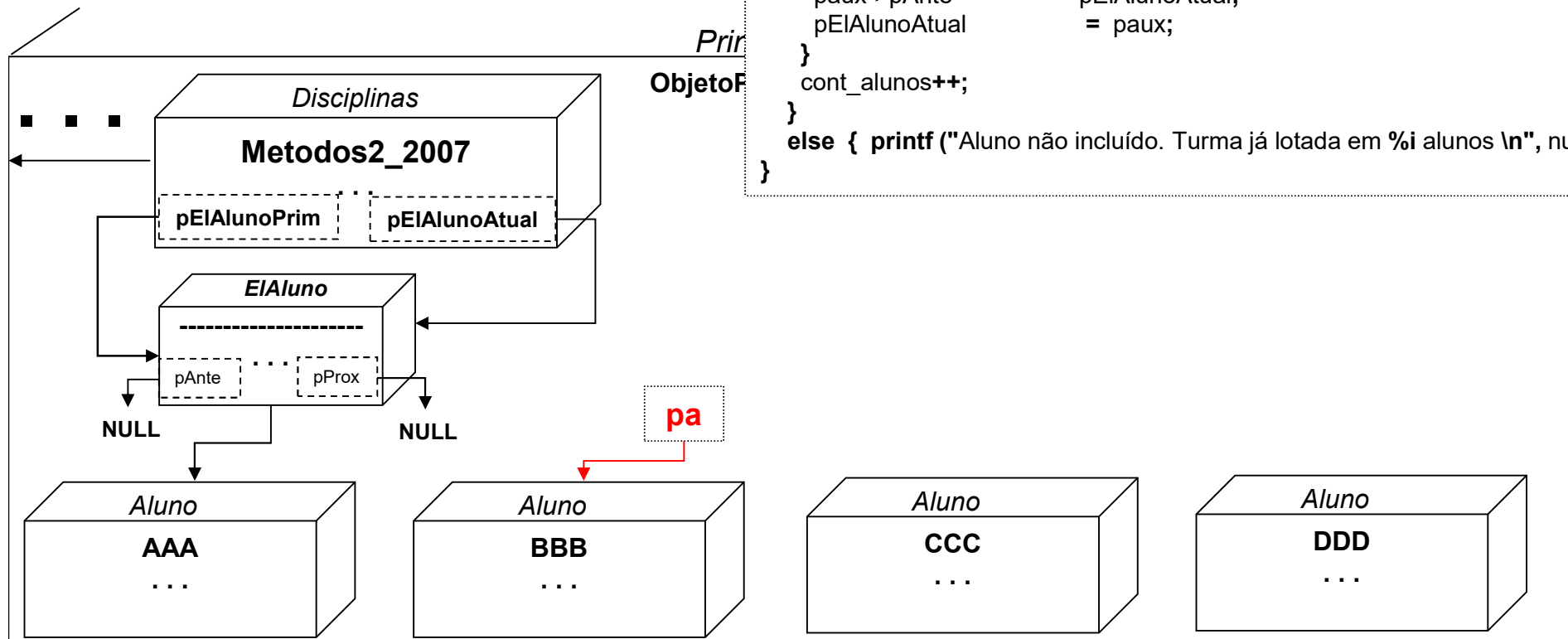
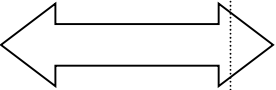

```

void Principal::InicializaDisciplinas ( )
{
    ...
    Computacao1_2006.setDepartamento ( &DAELN );
    Introd_Alg_2007.setDepartamento   ( &DAELN );
    Computacao2_2007.setDepartamento ( &DAELN );
    Metodos2_2007.setDepartamento    ( &DAELN );

    Metodos2_2007.incluaAluno ( &AAA );
    Metodos2_2007.incluaAluno ( &BBB );
    Metodos2_2007.incluaAluno ( &CCC );
    Metodos2_2007.incluaAluno ( &DDD );
    Metodos2_2007.incluaAluno ( &EEE );
    ...
}

```

```

void Disciplina::incluaAluno ( Aluno* pa )
{ // Aqui abaixo é criado um ponteiro para LAluno
  EIAluno* paux;
  // Aqui abaixo é criado um objeto LAluno, sendo seu endereço armazenado
  paux = new EIAluno ( );
  // Aqui abaixo recebe uma cópia do objeto interm.
  paux->setAluno ( pa );
  if ( ( cont_alunos < numero_alunos ) && ( pa != NULL ) )
  {
    if ( pEIAlunoPrim == NULL )
    {
      pEIAlunoPrim = paux;
      pEIAlunoAtual = paux;
    }
    else
    {
      pEIAlunoAtual->pProx = paux;
      paux->pAnte = pEIAlunoAtual;
      pEIAlunoAtual = paux;
    }
    cont_alunos++;
  }
  else { printf ("Aluno não incluído. Turma já lotada em %i alunos \n", nume
}

```

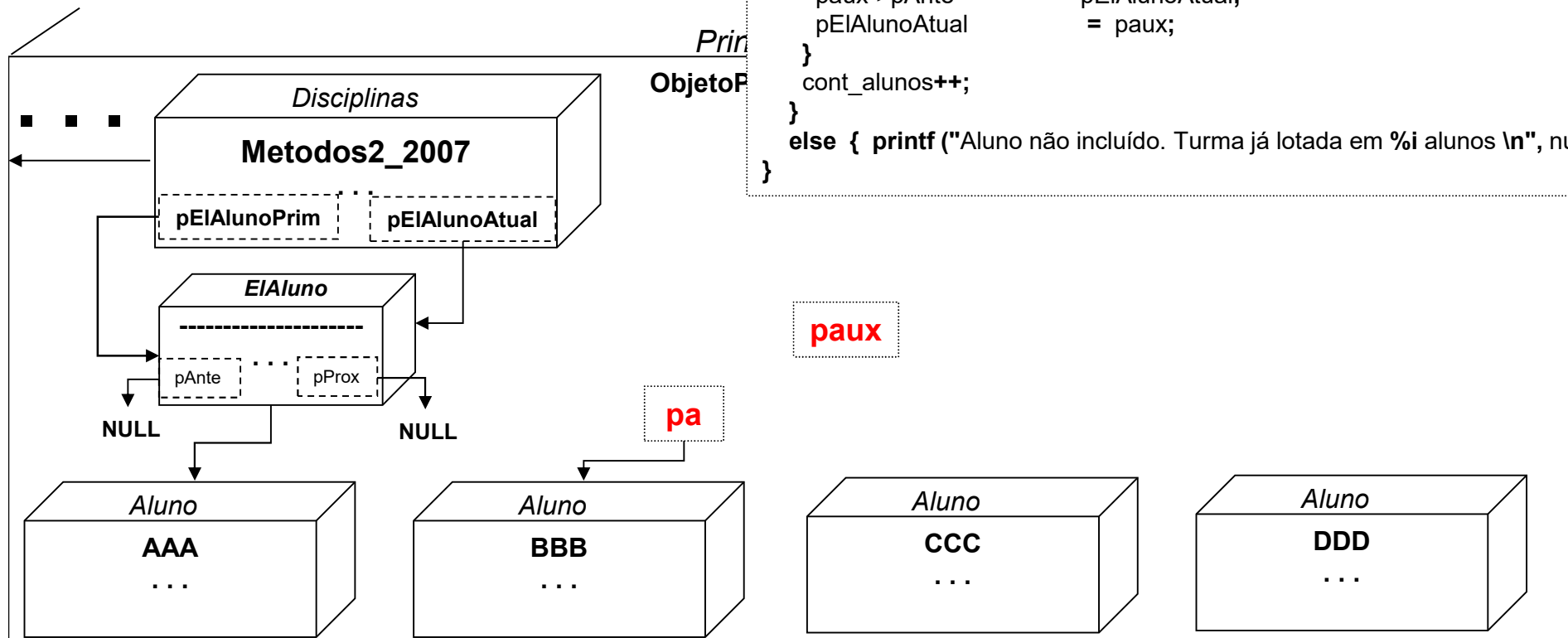
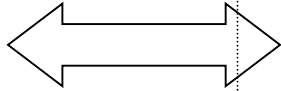

```

void Principal::InicializaDisciplinas ( )
{
    ...
    Computacao1_2006.setDepartamento ( &DAELN );
    Introd_Alg_2007.setDepartamento   ( &DAELN );
    Computacao2_2007.setDepartamento ( &DAELN );
    Metodos2_2007.setDepartamento     ( &DAELN );

    Metodos2_2007.incluaAluno ( &AAA );
    Metodos2_2007.incluaAluno ( &BBB );
    Metodos2_2007.incluaAluno ( &CCC );
    Metodos2_2007.incluaAluno ( &DDD );
    Metodos2_2007.incluaAluno ( &EEE );
    ...
}

```

```

void Disciplina::incluaAluno ( Aluno* pa )
{ // Aqui abaixo é criado um ponteiro para LAluno
  EIALuno* paux;
  // Aqui abaixo é criado um objeto LAluno, sendo seu endereço armazenado e
  paux = new EIALuno ( );
  // Aqui abaixo recebe uma cópia do objeto interm.
  paux->setAluno ( pa );
  if ( ( cont_alunos < numero_alunos ) && ( pa != NULL ) )
  {
    if ( pEIALunoPrim == NULL )
    {
      pEIALunoPrim = paux;
      pEIALunoAtual = paux;
    }
    else
    {
      pEIALunoAtual->pProx = paux;
      paux->pAnte          = pEIALunoAtual;
      pEIALunoAtual       = paux;
    }
    cont_alunos++;
  }
  else { printf ("Aluno não incluído. Turma já lotada em %i alunos \n", nume
}

```

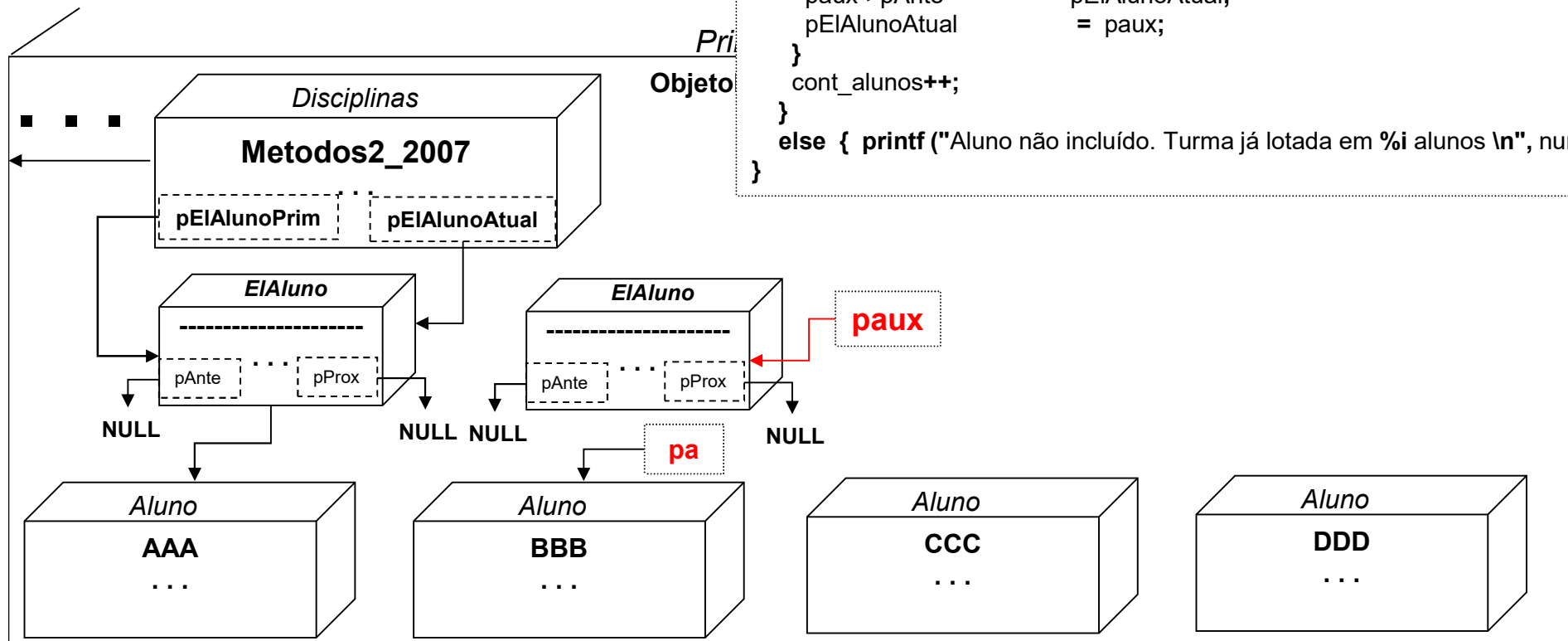
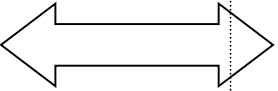

```

void Principal::InicializaDisciplinas ( )
{
    ...
    Computacao1_2006.setDepartamento ( &DAELN );
    Introd_Alg_2007.setDepartamento ( &DAELN );
    Computacao2_2007.setDepartamento ( &DAELN );
    Metodos2_2007.setDepartamento ( &DAELN );

    Metodos2_2007.incluaAluno ( &AAA );
    Metodos2_2007.incluaAluno ( &BBB );
    Metodos2_2007.incluaAluno ( &CCC );
    Metodos2_2007.incluaAluno ( &DDD );
    Metodos2_2007.incluaAluno ( &EEE );
    ...
}

```

```

void Disciplina:: incluaAluno( Aluno* pa )
{ // Aqui abaixo é criado um ponteiro para LAluno
  EIALuno* paux;
  // Aqui abaixo é criado um objeto LAluno, sendo seu endereço armazenado e
  paux = new EIALuno ( );
  // Aqui abaixo recebe uma cópia do objeto interm.
  paux->setAluno ( pa );
  if ( ( cont_alunos < numero_alunos ) && ( pa != NULL ) )
  {
    if ( pEIALunoPrim == NULL )
    {
      pEIALunoPrim = paux;
      pEIALunoAtual = paux;
    }
    else
    {
      pEIALunoAtual->pProx = paux;
      paux->pAnte = pEIALunoAtual;
      pEIALunoAtual = paux;
    }
    cont_alunos++;
  }
  else { printf ("Aluno não incluído. Turma já lotada em %i alunos \n", numeri
}

```

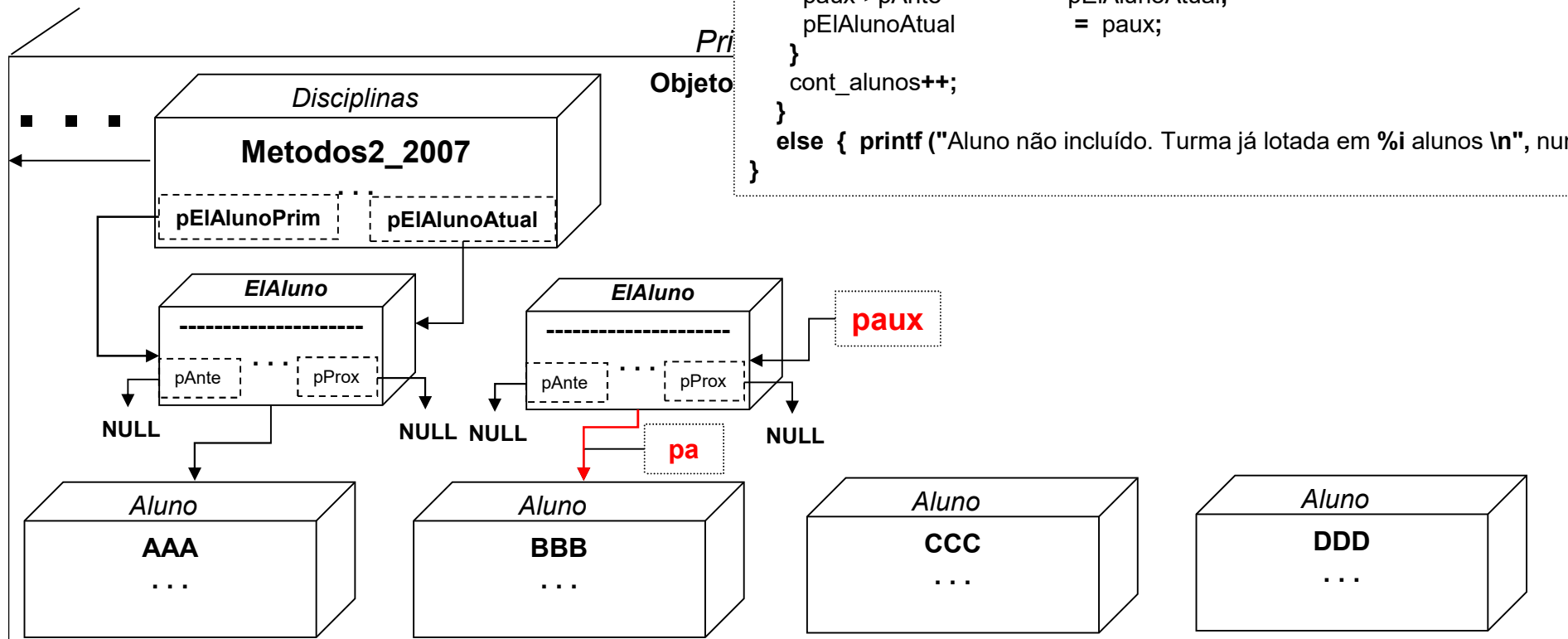
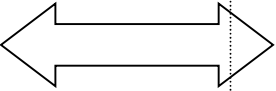

```

void Principal::InicializaDisciplinas ( )
{
    ...
    Computacao1_2006.setDepartamento ( &DAELN );
    Introd_Alg_2007.setDepartamento ( &DAELN );
    Computacao2_2007.setDepartamento ( &DAELN );
    Metodos2_2007.setDepartamento ( &DAELN );

    Metodos2_2007.incluaAluno ( &AAA );
    Metodos2_2007.incluaAluno ( &BBB );
    Metodos2_2007.incluaAluno ( &CCC );
    Metodos2_2007.incluaAluno ( &DDD );
    Metodos2_2007.incluaAluno ( &EEE );
    ...
}

```

```

void Disciplina::incluaAluno( Aluno* pa )
{ // Aqui abaixo é criado um ponteiro para LAluno
  EIALuno* paux;
  // Aqui abaixo é criado um objeto LAluno, sendo seu endereço armazenado e
  paux = new EIALuno ( );
  // Aqui abaixo recebe uma cópia do objeto interm.
  paux->setAluno ( pa );
  if ( ( cont_alunos < numero_alunos ) && ( pa != NULL ) )
  {
    if ( pEIALunoPrim == NULL )
    {
      pEIALunoPrim = paux;
      pEIALunoAtual = paux;
    }
    else
    {
      pEIALunoAtual->pProx = paux;
      paux->pAnte = pEIALunoAtual;
      pEIALunoAtual = paux;
    }
    cont_alunos++;
  }
  else { printf ("Aluno não incluído. Turma já lotada em %i alunos \n", numeri
}

```

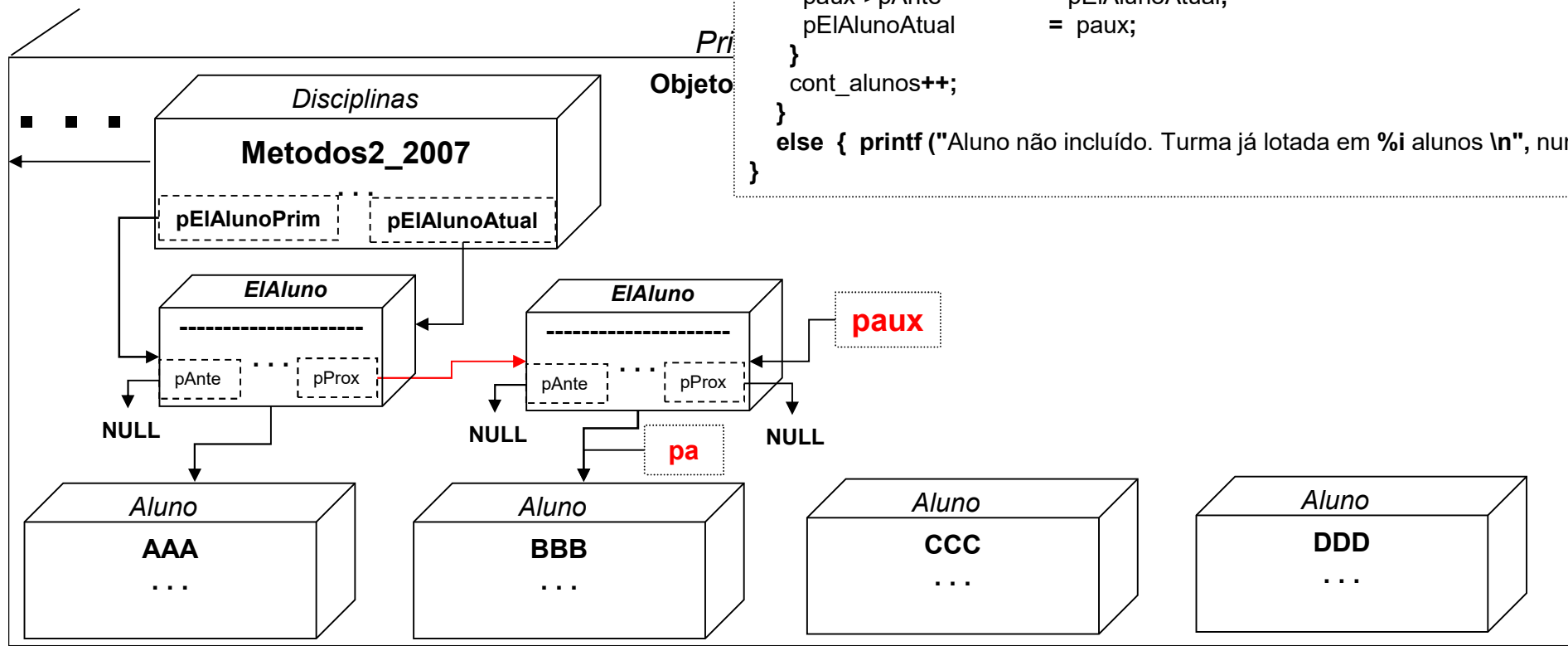
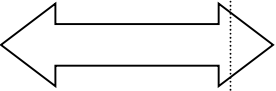

```

void Principal::InicializaDisciplinas ( )
{
    ...
    Computacao1_2006.setDepartamento ( &DAELN );
    Introd_Alg_2007.setDepartamento   ( &DAELN );
    Computacao2_2007.setDepartamento ( &DAELN );
    Metodos2_2007.setDepartamento    ( &DAELN );

    Metodos2_2007.incluaAluno ( &AAA );
    Metodos2_2007.incluaAluno ( &BBB );
    Metodos2_2007.incluaAluno ( &CCC );
    Metodos2_2007.incluaAluno ( &DDD );
    Metodos2_2007.incluaAluno ( &EEE );
    ...
}

```

```

void Disciplina::incluaAluno ( Aluno* pa )
{ // Aqui abaixo é criado um ponteiro para LAluno
  EIALuno* paux;
  // Aqui abaixo é criado um objeto LAluno, sendo seu endereço armazenado e
  paux = new EIALuno ( );
  // Aqui abaixo recebe uma cópia do objeto interm.
  paux->setAluno ( pa );
  if ( ( cont_alunos < numero_alunos ) && ( pa != NULL ) )
  {
    if ( pEIALunoPrim == NULL )
    {
      pEIALunoPrim = paux;
      pEIALunoAtual = paux;
    }
    else
    {
      pEIALunoAtual->pProx = paux;
      paux->pAnte = pEIALunoAtual;
      pEIALunoAtual = paux;
    }
    cont_alunos++;
  }
  else { printf ("Aluno não incluído. Turma já lotada em %i alunos \n", numeri
}

```

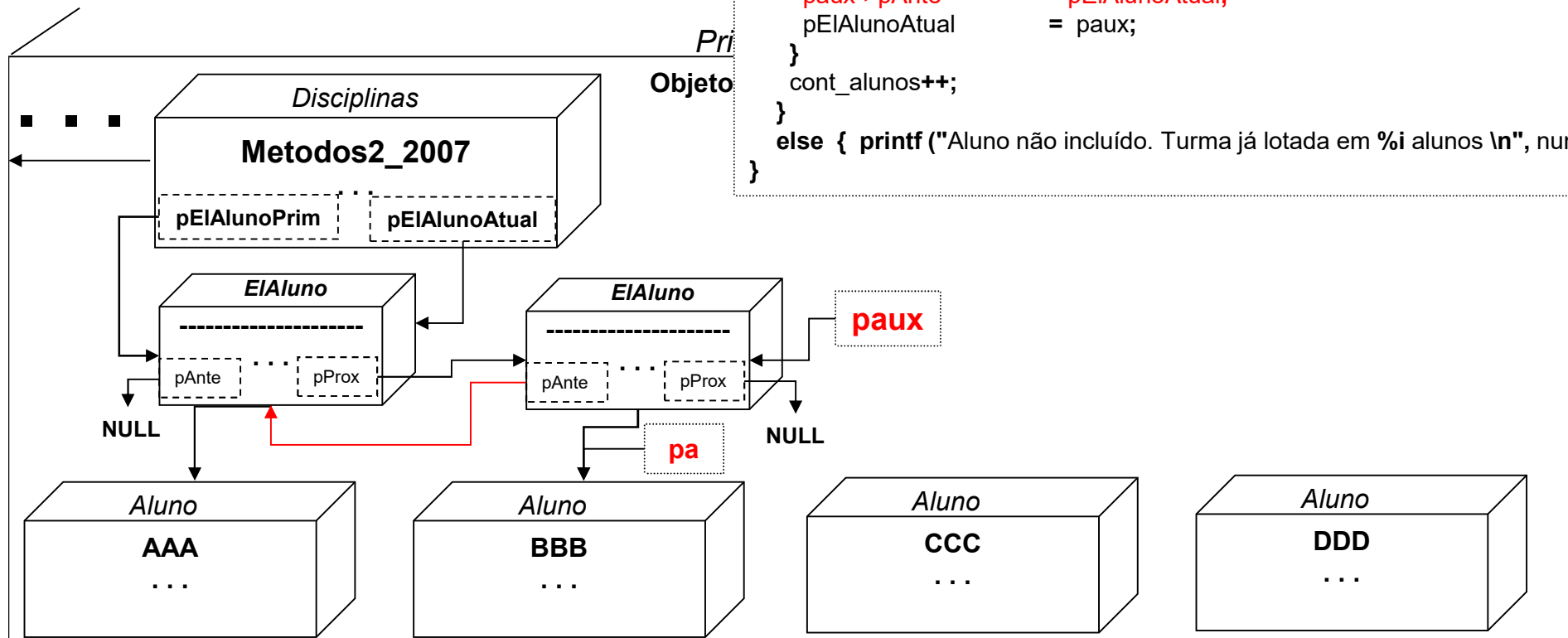

```

void Principal::InicializaDisciplinas ( )
{
    ...
    Computacao1_2006.setDepartamento ( &DAELN );
    Introd_Alg_2007.setDepartamento ( &DAELN );
    Computacao2_2007.setDepartamento ( &DAELN );
    Metodos2_2007.setDepartamento ( &DAELN );

    Metodos2_2007.incluaAluno( &AAA );
    Metodos2_2007.incluaAluno ( &BBB );
    Metodos2_2007.incluaAluno ( &CCC );
    Metodos2_2007.incluaAluno ( &DDD );
    Metodos2_2007.incluaAluno ( &EEE );
    ...
}

```

```

void Disciplina::incluaAluno ( Aluno* pa )
{ // Aqui abaixo é criado um ponteiro para LAluno
  EIALuno* paux;
  // Aqui abaixo é criado um objeto LAluno, sendo seu endereço armazenado e
  paux = new EIALuno ( );
  // Aqui abaixo recebe uma cópia do objeto interm.
  paux->setAluno ( pa );
  if ( ( cont_alunos < numero_alunos ) && ( pa != NULL ) )
  {
    if ( pEIALunoPrim == NULL )
    {
      pEIALunoPrim = paux;
      pEIALunoAtual = paux;
    }
    else
    {
      pEIALunoAtual->pProx = paux;
      paux->pAnte = pEIALunoAtual;
      pEIALunoAtual = paux;
    }
    cont_alunos++;
  }
  else { printf ("Aluno não incluído. Turma já lotada em %i alunos \n", numeri
}

```

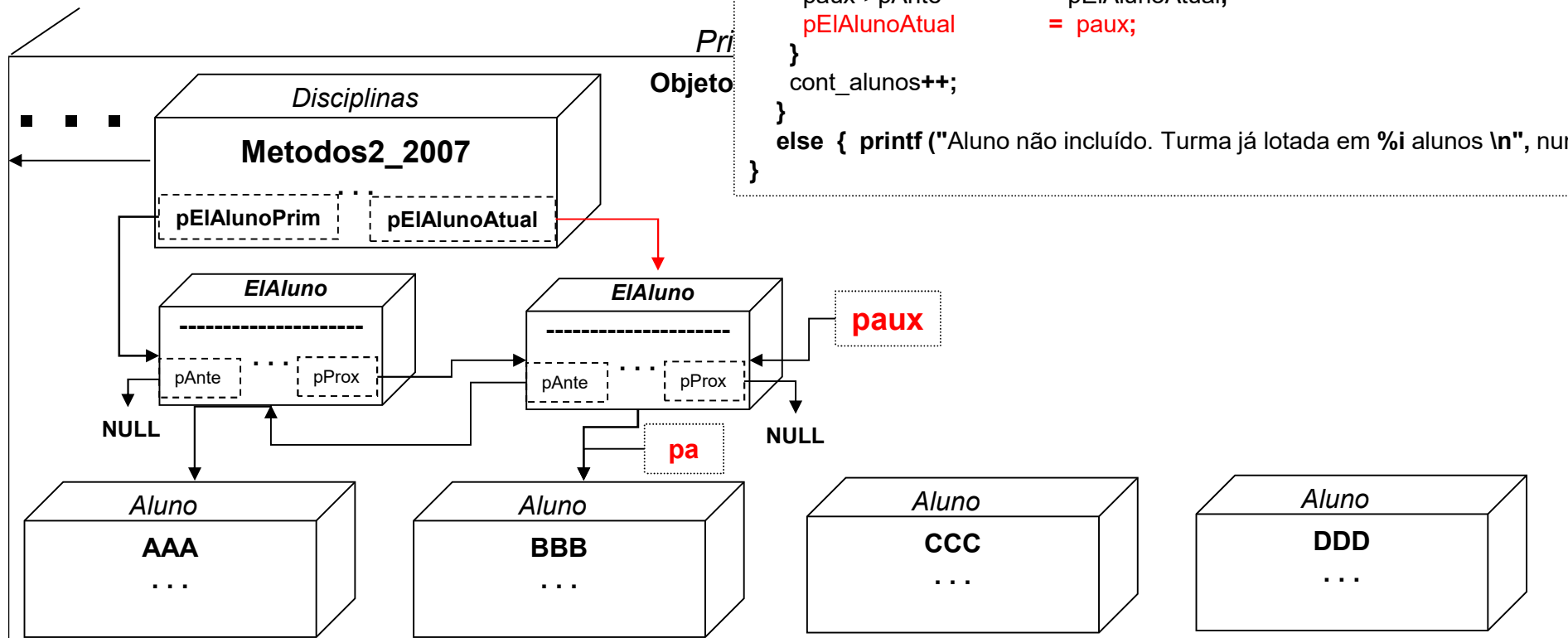
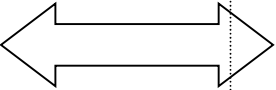

```

void Principal::InicializaDisciplinas ( )
{
    ...
    Computacao1_2006.setDepartamento ( &DAELN );
    Introd_Alg_2007.setDepartamento ( &DAELN );
    Computacao2_2007.setDepartamento ( &DAELN );
    Metodos2_2007.setDepartamento ( &DAELN );

    Metodos2_2007.incluaAluno ( &AAA );
    Metodos2_2007.incluaAluno ( &BBB );
    Metodos2_2007.incluaAluno ( &CCC );
    Metodos2_2007.incluaAluno ( &DDD );
    Metodos2_2007.incluaAluno ( &EEE );
    ...
}

```

```

void Disciplina::incluaAluno ( Aluno* pa )
{ // Aqui abaixo é criado um ponteiro para LAluno
  EIALuno* paux;
  // Aqui abaixo é criado um objeto LAluno, sendo seu endereço armazenado e
  paux = new EIALuno ( );
  // Aqui abaixo recebe uma cópia do objeto interm.
  paux->setAluno ( pa );
  if ( ( cont_alunos < numero_alunos ) && ( pa != NULL ) )
  {
    if ( pEIALunoPrim == NULL )
    {
      pEIALunoPrim = paux;
      pEIALunoAtual = paux;
    }
    else
    {
      pEIALunoAtual->pProx = paux;
      paux->pAnte = pEIALunoAtual;
      pEIALunoAtual = paux;
    }
    cont_alunos++;
  }
  else { printf ("Aluno não incluído. Turma já lotada em %i alunos \n", numeri
}

```

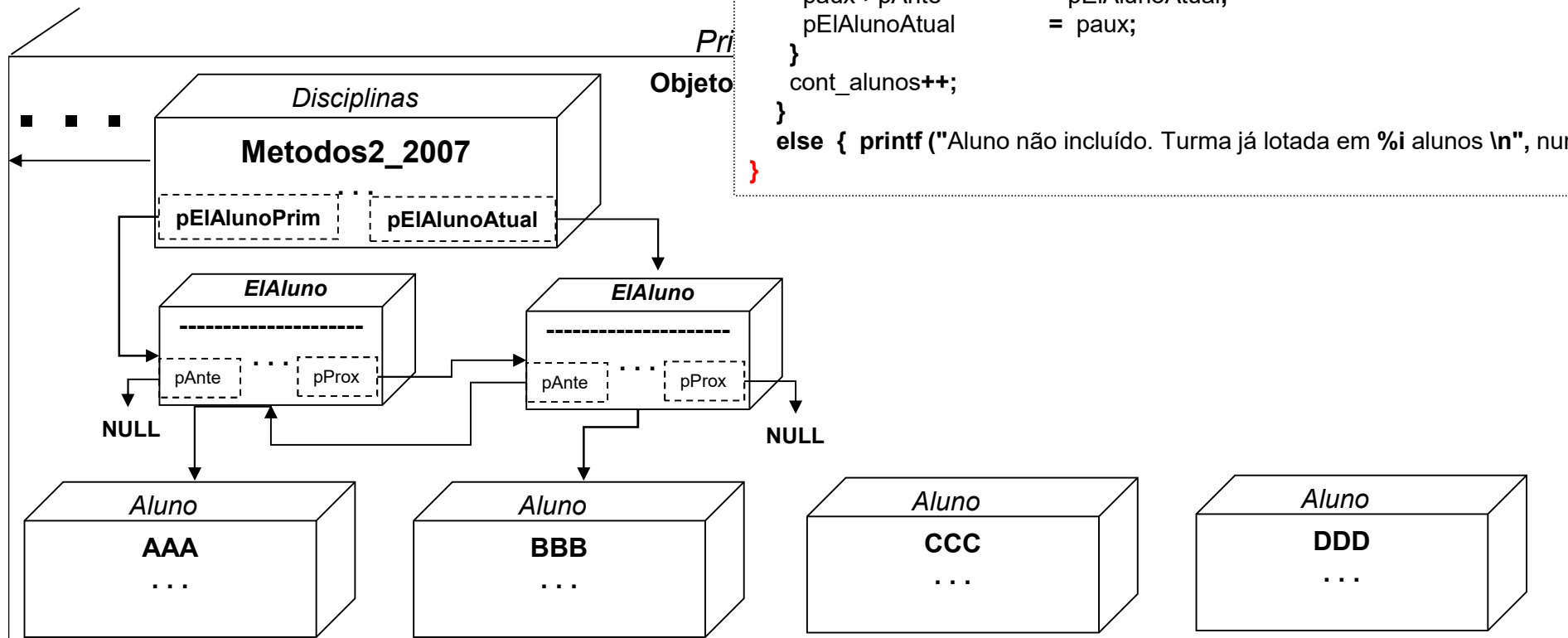

Continue a “simulação”

utilizando o “diagrama de cubos”.

```

void Principal::InicializaDisciplinas ( )
{
    ...
    Computacao1_2006.setDepartamento ( &DAELN );
    Introd_Alg_2007.setDepartamento   ( &DAELN );
    Computacao2_2007.setDepartamento ( &DAELN );
    Metodos2_2007.setDepartamento    ( &DAELN );

    Metodos2_2007.incluaAluno ( &AAA );
    Metodos2_2007.incluaAluno ( &BBB );
    Metodos2_2007.incluaAluno ( &CCC );
    Metodos2_2007.incluaAluno ( &DDD );
    Metodos2_2007.incluaAluno ( &EEE );
    ...
}

```

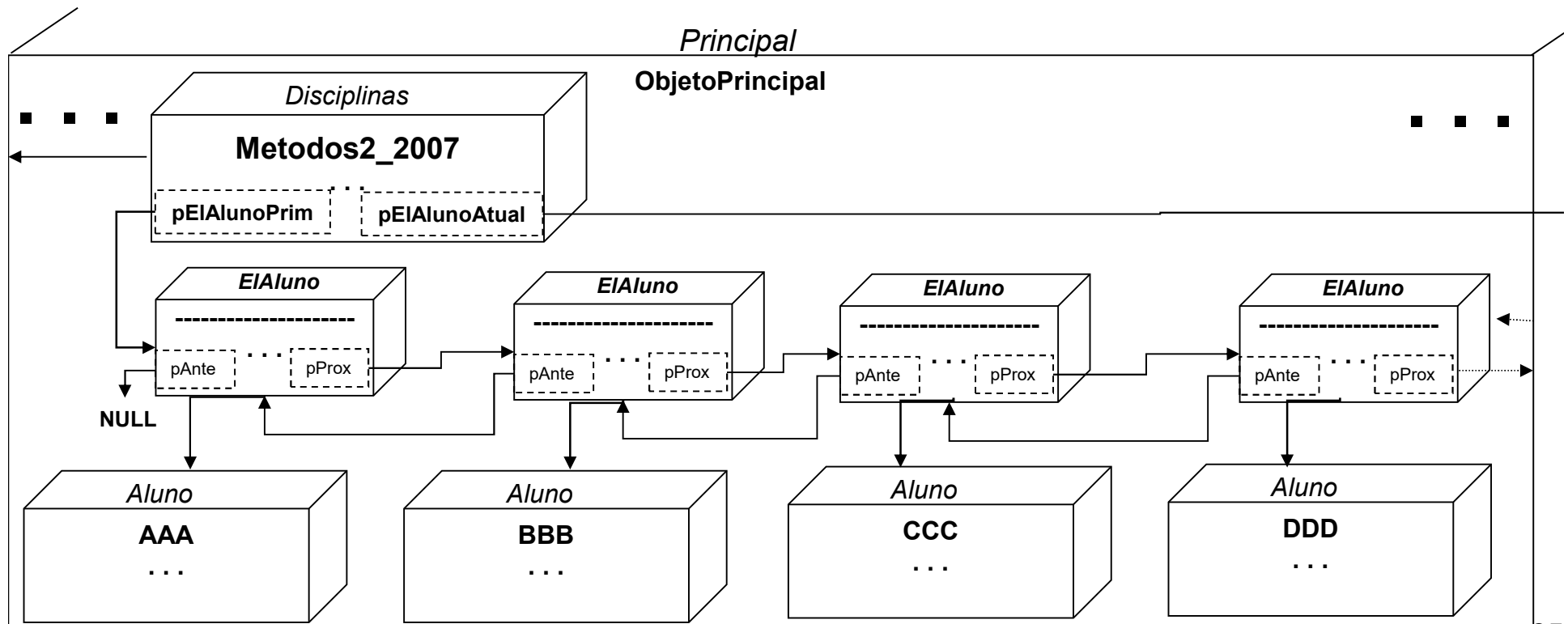

```

void Principal::InicializaDisciplinas ( )
{
    ...
    Computacao1_2006.setDepartamento ( &DAELN );
    Introd_Alg_2007.setDepartamento ( &DAELN );
    Computacao2_2007.setDepartamento ( &DAELN );
    Metodos2_2007.setDepartamento ( &DAELN );

    Metodos2_2007.incluaAluno ( &AAA );
    Metodos2_2007.incluaAluno ( &BBB );
    Metodos2_2007.incluaAluno ( &CCC );
    Metodos2_2007.incluaAluno ( &DDD );
    Metodos2_2007.incluaAluno ( &EEE );

    Computacao2_2007.incluaAluno ( &AAA );
    Computacao2_2007.incluaAluno ( &CCC );
    Computacao2_2007.incluaAluno ( &FFF );
}

```

Principal
ObjetoPrincipal

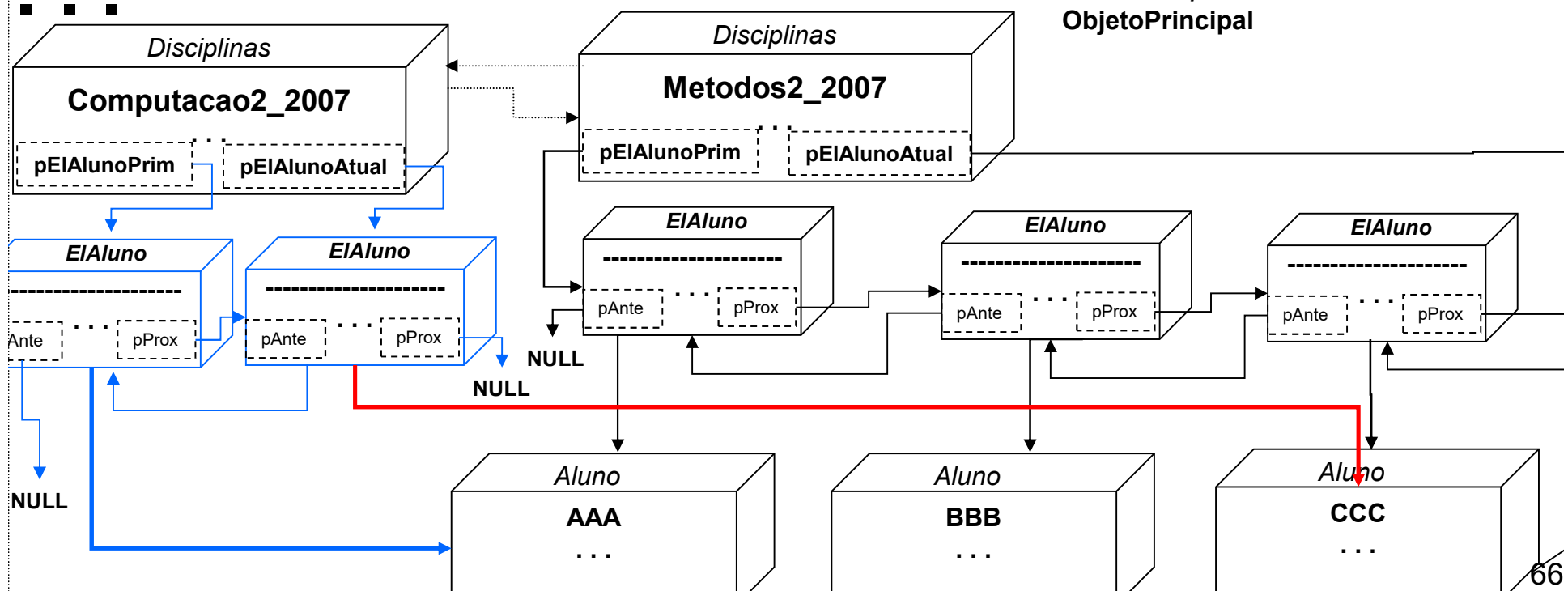

- Esta solução é apropriada, pois cada vez que um *aluno* é inserido em uma lista de *disciplina*, é também criado um *elemento_aluno* para tratá-lo naquela lista em específico.

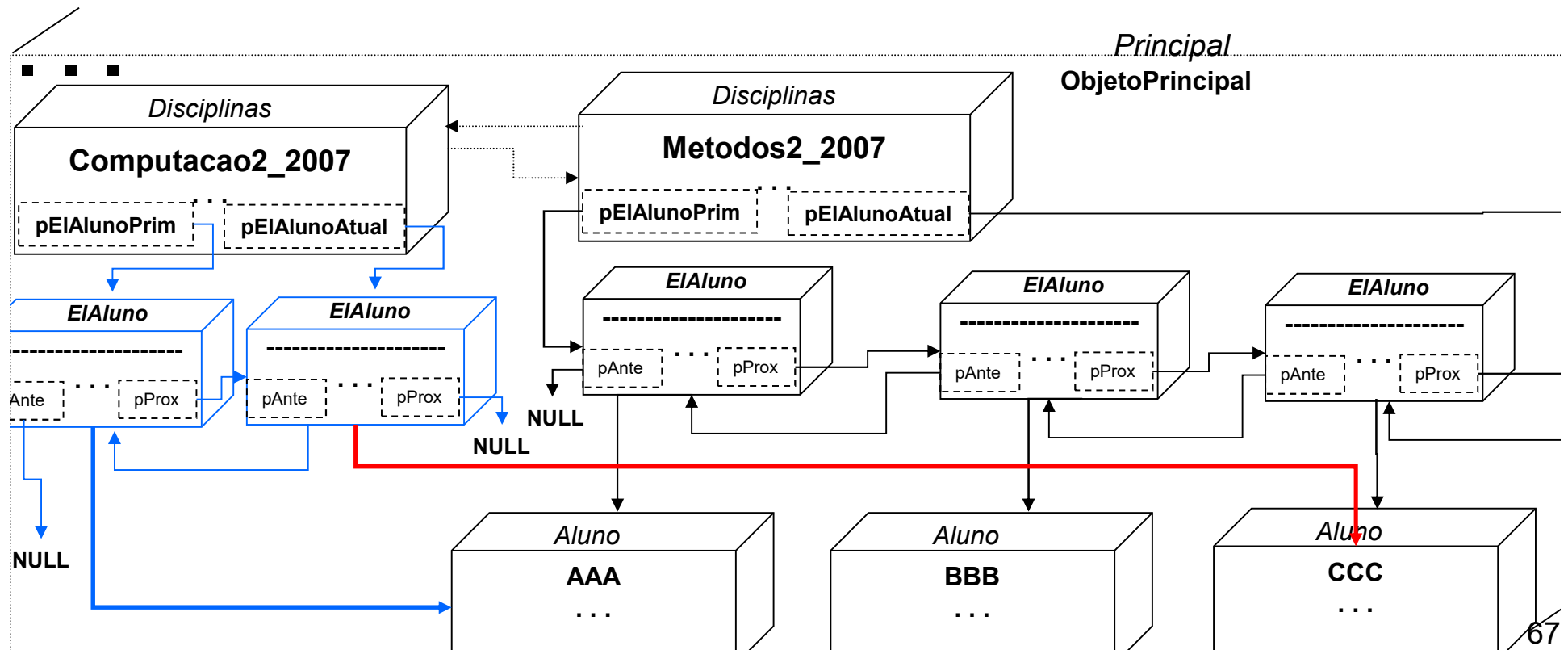

Exercício

- Simule a execução do código

```
void Principal::ListeAlunosDisc ( )  
{  
  Metodos2_2007.listeAlunos ( );  
  printf("\n");  
  Metodos2_2007.listeAlunos2 ( );  
  printf("\n");  
  ...  
}
```

```
void Disciplina::listeAlunos()  
{  
  EIALuno* paux;  
  paux = pEIALunoPrim;  
  while ( paux != NULL )  
  {  
    printf(" Aluno %s matriculado na Disciplina %s \n", paux->getNome(), nome);  
    paux = paux->pProx;  
  }  
}
```

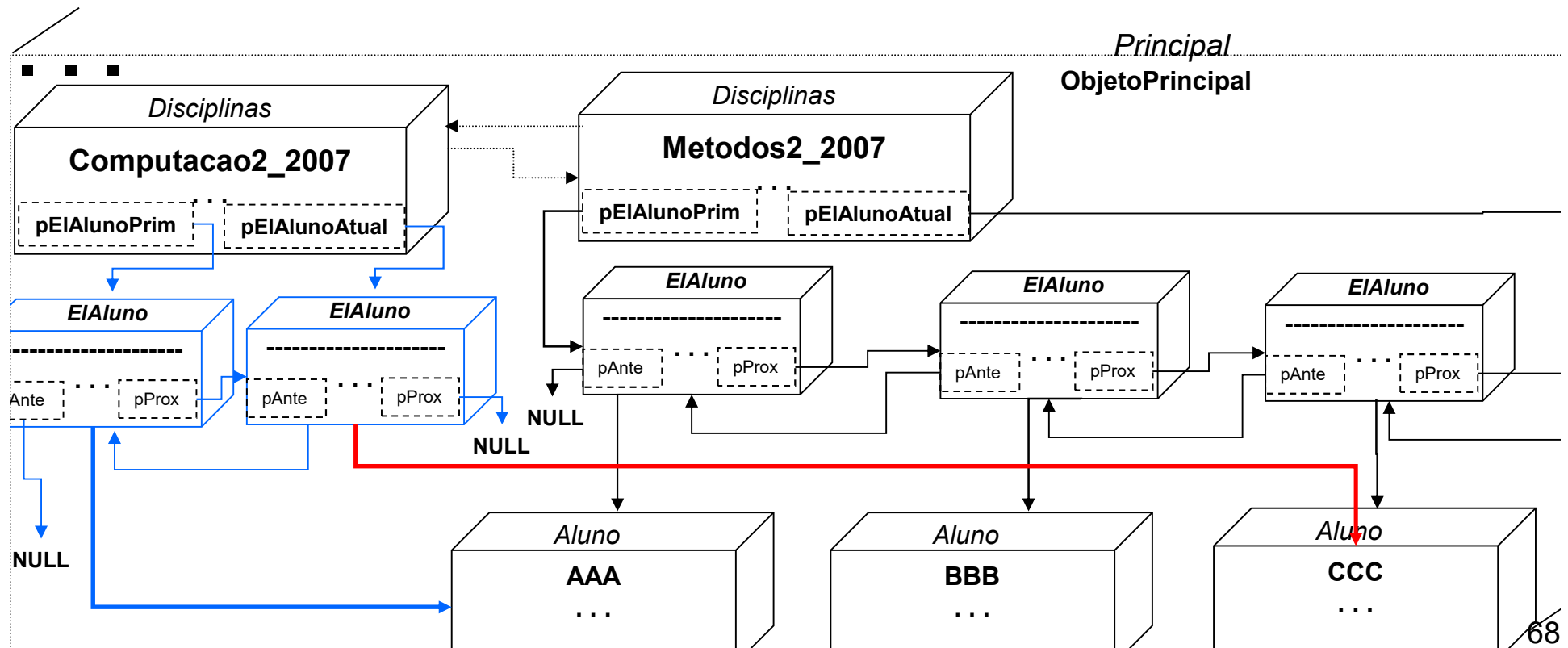

```
void Principal::ListeAlunosDisc ( )  
{  
    Metodos2_2007.listeAlunos ( );  
    printf("\\n");  
    Metodos2_2007.listeAlunos2 ( );  
    printf("\\n");  
  
    Computacao2_2007.listeAlunos ( );  
    printf("\\n");  
    Computacao2_2007.listeAlunos2 ( );  
    printf("\\n");  
}
```

```
void Principal::Executar ( )  
{  
  
    CalcIdadeProfs ( );  
    UnivOndeProfsTrabalham ( );  
    DepOndeProfsTrabalham ( );  
    ConhecePessoa ( );  
    ListeDiscDeptos ( );  
    ListeAlunosDisc ( );  
}
```

```
void Principal::Executar ( )  
{  
    CalcIdadeProfs ( );  
    UnivOndeProfsTrabalham ( );  
    DepOndeProfsTrabalham ( );  
    ConhecPessoa ( );  
    ListeDiscDeptos ( );  
    ListeAlunosDisc ( );  
  
    AAA.setNome ( "Teste" );  
    printf ( "O novo nome de AAA é: %s \n", AAA.getNome ( ) );  
    Computacao2_2007.listeAlunos ( );  
}
```

OK!

Consideração

Uma solução de “clonagem” pode apresentar problemas de desincronização...

```

void Disciplina::incluaAluno (Aluno* pa)
{
    // Aqui é criado um ponteiro para LAluno
    EAluno* paux;

    // Aqui é criado um objeto LAluno, sendo seu endereço armazenado em aux
    paux = new EAluno ( );

    // Aqui recebe uma cópia do objeto a.. Isto é uma "clonagem"...
    Aluno* pa2 = new Aluno();
    *pa2 = *pa;
    paux->setAluno ( pa2 );

    if ( ( cont_alunos < numero_alunos ) && ( pa != NULL ) )
    {
        if ( pAlunoPrim == NULL )
        {
            pAlunoPrim = paux;
            pAlunoAtual = paux;
        }
        else
        {
            pAlunoAtual->pProx = paux;
            paux->pAnte = pAlunoAtual;
            pAlunoAtual = paux;
        }
        cont_alunos++;
    }
    else
    {
        printf ( "Aluno não incluído. Turma já lotada em %i alunos \n", numero_alunos );
    }
}

```



```
void Principal::Executar ()
{
    CalcIdadeProfs ( );
    UnivOndeProfsTrabalham ( );
    DepOndeProfsTrabalham ( );
    ConhecePessoa ( );
    ListeDiscDeptos ( );
    ListeAlunosDisc ( );

    AAA.setNome ( "Teste" );
    printf ( "O novo nome de AAA é: %s \n", AAA.getNome ( ) );
    Computacao2_2007.listeAlunos ( );
}
```

PROBLEMA!

Qual é o problema ?

Exercício 1

- No destrutor da classe Disciplina, liberar a memória alocada para lista de Alunos (ElAlunos”), liberando/destruindo cada objeto criado dinamicamente.

- Obs.: usar o comando *delete...* Por exemplo: *delete aux;*

Solução

```
Disciplina::~~Disciplina()
{
    EIAluno *pAux1, *pAux2;

    pAux1 = pEIAlunoPrim;

    while ( pAux1 != NULL )
    {
        pAux2 = pAux1->pProx;
        delete ( pAux1 );
        pAux1 = pAux2;
    }

    pDeptoAssociado      = NULL;
    pEIAlunoPrim         = NULL;
    pEIAlunoAtual        = NULL;
    pProx                = NULL;
    pAnte                 = NULL;
}
}
```

Para entender melhor a solução, queira simulação em um diagrama de “cubos”.

Simule a execução do código:

```

Disciplina::~~Disciplina()
{
    EIAluno *pAux1, *pAux2;
    pAux1 = pEIAlunoPrim;

    while ( pAux1 != NULL )
    {
        pAux2 = pAux1->pProx;
        delete ( pAux1 );
        pAux1 = pAux2;
    }
    ...
}
    
```

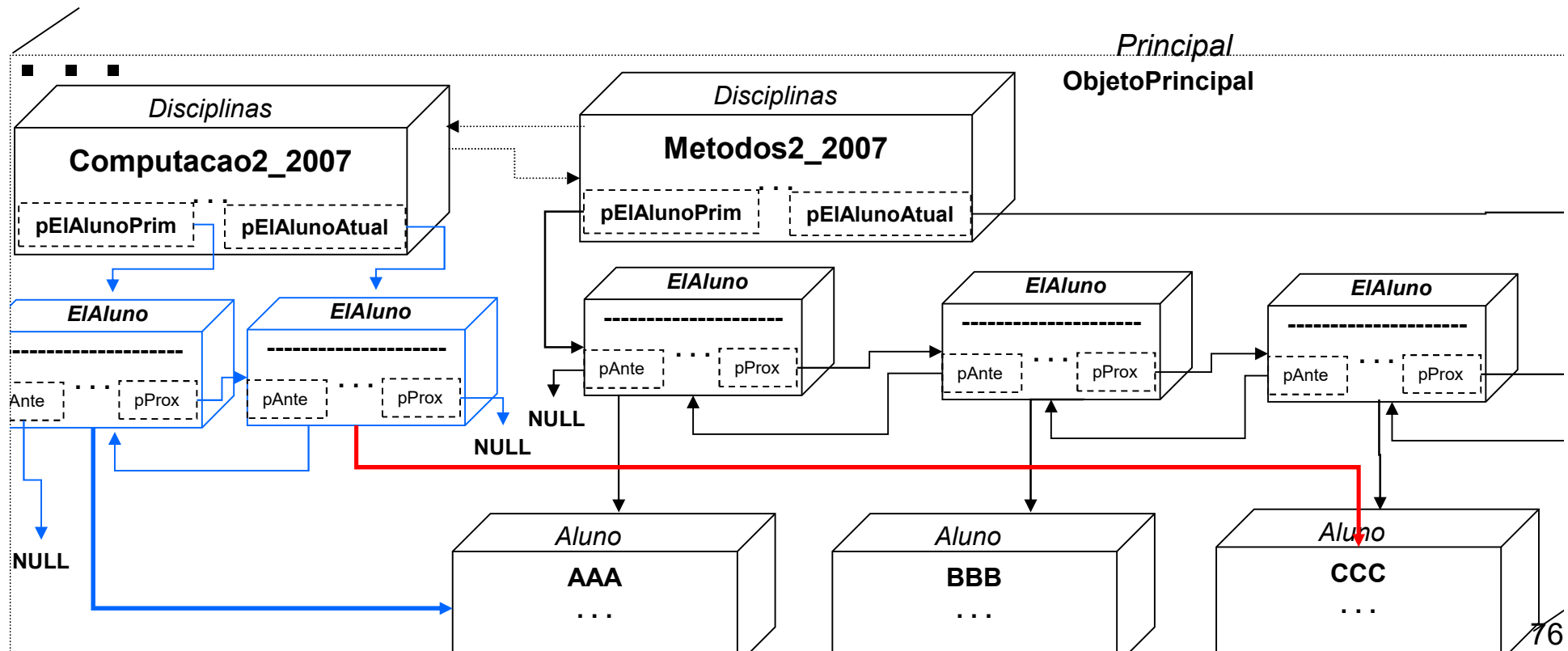

Outra solução

```
Disciplina::~~Disciplina()
{
    EIAluno* paux;      // ponteiro para EIAluno
    paux = pEIAlunoPrim;

    while ( NULL != pEIAlunoPrim )
    {
        pEIAlunoPrim = pEIAlunoPrim->pProx;
        delete paux;
        paux = pEIAlunoPrim;
    }

    pDeptoAssociado    = NULL;
    pEIAlunoAtual      = NULL;
}
```

- No destrutor da classe **Disciplina**, liberar a memória alocada para lista de Alunos (“LAlunos”), liberando-destruindo cada objeto criado dinamicamente.

- Obs.: usar o comando **delete**... Por exemplo: **delete aux;**

Simule a execução do código

```

Disciplina::~~Disciplina()
{
    EIALuno* pAux;    // ponteiro para EIALuno
    pAux = pEIALunoPrim;

    while ( NULL != pEIALunoPrim )
    {
        pEIALunoPrim = pEIALunoPrim->pProx;
        delete pAux;
        pAux = pEIALunoPrim;
    }
    pDeptoAssociado = NULL;
    pEIALunoAtual = NULL;
}
    
```

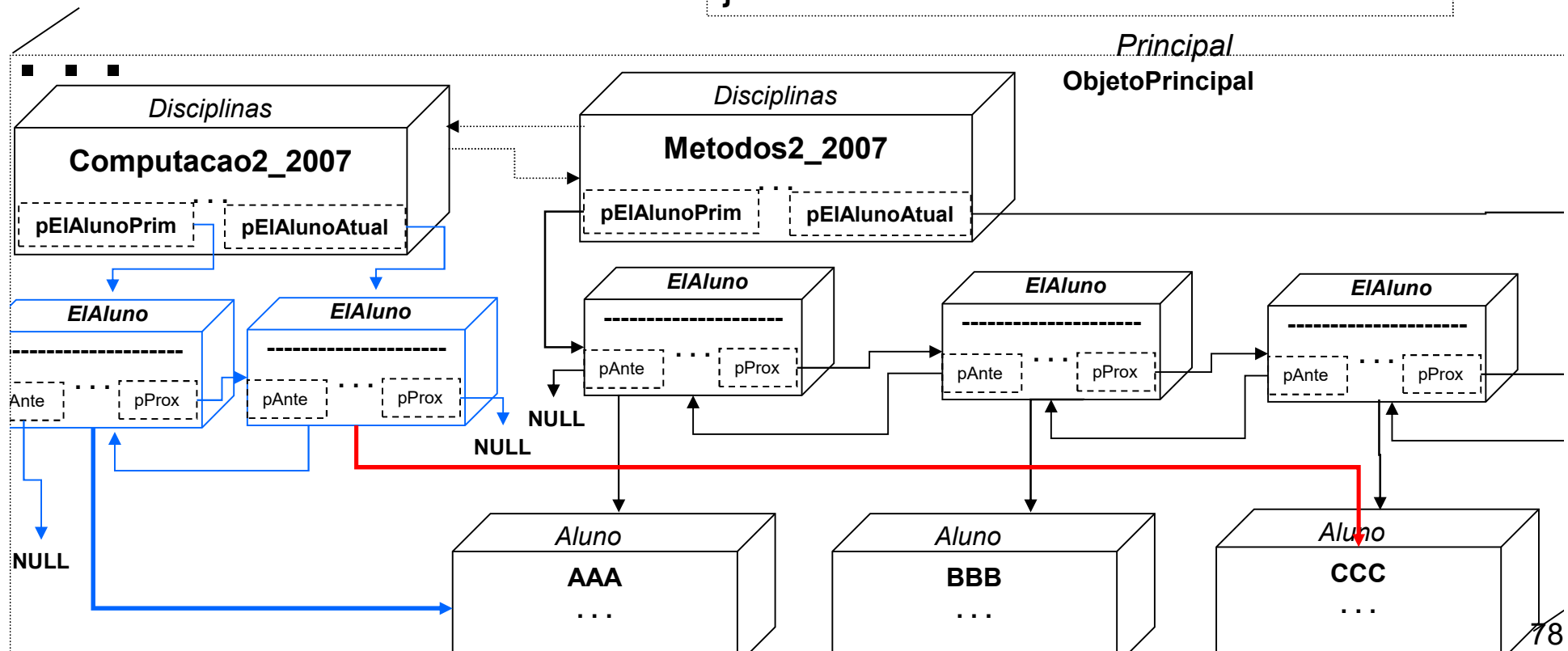

Exercício 2

- Cada Departamento deve ser capaz de armazenar uma lista de disciplinas.
- A classe *Disciplina*, entretanto, não deverá possuir um ponteiro para o Próximo. Isto deverá estar em uma classe associada chamada *ELDisciplina relacionada a Disciplina...*

Exercício 3

- Elaborar uma solução para o armazenar as notas (1ª parcial, 2ª parcial e final) e número de faltas de cada aluno em cada disciplina.